

DAIKIN

INVERTER

DAIKIN ROOM AIR CONDITIONER

Üzemeltetési kézikönyv

FVXM25FV1B9

FVXM35FV1B9

FVXM50FV1B9

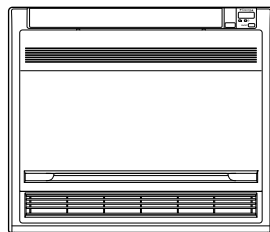

TARTALOMJEGYZÉK

ÜZEMELTETÉS ELŐTT OLVASSA EL

Biztonsági óvintézkedések.....	2
Az alkatrészek elnevezése.....	6
Előkészületek az üzemeltetés előtt	9
Működési tartomány.....	11

ÜZEMELTETÉS

AUTO · SZÁRÍTÁS · HŰTÉS · FŰTÉS · VENTILÁTOR üzemmód.....	12
A levegőáramlás irányának módosítása	14
ERŐTELJES üzemmód	16
KÜLTÉRI EGYSÉG CSENDES üzemmódja.....	17
ECONO üzemmód	18
IDŐZÍTŐ üzemmód.....	19
HETI IDŐZÍTŐ üzemmód.....	21
Többegységes rendszerre vonatkozó megjegyzés	26

KARBANTARTÁS

Karbantartás és tisztítás.....	28
--------------------------------	----

HIBAEELHÁRÍTÁS

Hibaelhárítás	31
---------------------	----

MEGJEGYZÉS

Az útmutató eredeti szövege angol nyelvű.

Az egyéb nyelvű változatok az útmutató eredeti szövegének a fordításai.

Biztonsági óvintézkedések

- Tartsa olyan helyen ezt a kézikönyvet, ahol a kezelő könnyen megtalálja.
- Olvassa el gondosan a kézikönyvben ismertetett óvintézkedéseket az egység működtetése előtt.
- A készülék tapasztalt vagy képzett felhasználók általi áruházi, könnyűipari vagy mezőgazdasági, illetve nem szakemberek általi kereskedelmi és háztartási használatra lett tervezve.
- A hangnyomás szintje kisebb, mint 70 dB (A).
- FIGYELEM és VIGYÁZAT cím alatt figyelmeztető jellegű információk olvashatók. Mindkét kategória fontos biztonsági információkat tartalmaz. Győződjön meg arról, hogy kivétel nélkül minden biztonsági óvintézkedést betart.

FIGYELEM

Ha nem követi pontosan ezeket az utasításokat, a készülék anyagi károkat, személyi sérüléseket vagy halálos sérüléseket okozhat.

VIGYÁZAT

Ha nem követi pontosan ezeket az utasításokat, a készülék kis vagy mérsékelt anyagi károkat vagy személyi sérüléseket okozhat.



Soha ne tegye.



Győződjön meg arról, hogy valóban földelte a készüléket.



Ne érintse meg a légkondicionálót (beleértve a távirányítót) nedves kézzel.



Feltétlenül kövesse az utasításokat.





Ne engedje, hogy a légkondicionálót (beleértve a távirányítót) nedvesség érje.



Az FVXM modellek R32 hűtőközeggel vannak feltöltve.

FIGYELEM

- A készüléket olyan jól szellőző helyiségben kell tárolni, ahol nem éri mechanikus sérülés, nincs folyamatosan sugárzó tűzforrás (például nyílt láng, működő gázkészülék vagy működő elektromos fűtő), és amelynek a mérete megfelel a szerelési kézikönyv előírásainak 
- A tűz, robbanás vagy sérülés elkerülése érdekében ne működtesse az egységet, amikor káros (például gyúlékony vagy korrozív) gázok észlelhetők az egység közelében.
- A klímaberendezésből kiáramló hideg vagy meleg levegő útjában való hosszabb idejű tartózkodás, illetve a túl hideg vagy meleg levegő útjában való tartózkodás káros hatással lehet fizikai állapotára vagy az egészségére.
- Ne dugjon semmilyen tárgyat (pl. botot) vagy az ujját a levegő be- vagy kimenetéhez. A légkondicionáló nagy sebességgel forgó ventilátorlapátjai a termék károsodását vagy személyi sérülést okozhatnak.
- Ne próbálja megjavítani, szétszerelni, újra felszerelni vagy módosítani a légkondicionálót, mert ez vízvívárgást, áramütést vagy tüzet okozhat.
- Ne használjon gyúlékony gázokat (hajlakktó, rovarirtó stb.) az egység közelében. Ne használjon benzint vagy hígítót az egység tisztításához. Ez repedést, áramütést vagy tüzet okozhat.
- Felszereléskor, mozgatáskor és javításkor csak a kültéri egységen jelölt hűtőközeget használja. Más hűtőközegek használata meghibásodást és személyi sérülést okozhat, vagy károsíthatja az egységet.
- Az áramütések elkerülése érdekében nem szabad nedves kézzel a berendezéshez nyúlni.
- Ne mossa le vízzel a légkondicionálót, mert ez áramütést vagy tüzet okozhat.
- Ne helyezzen a készülék fölé vizet tartalmazó edényeket (vázákat stb.), mert ez áramütést vagy tüzet okozhat.
- A hűtőfolyadék szivárgása esetén figyeljen a tűz elkerülésére. Ha a klímaberendezés nem működik megfelelően (vagyis nem elég hideg vagy meleg a kiáramló levegő), akkor előfordulhat, hogy a hűtőközeg szivárog, ezért értesítse a szervizt. Kérjen segítséget a forgalmazótól. A légkondicionálóban található hűtőfolyadék biztonságos, és normál esetben nem szivárog. Azonban szivárgás esetén gázgővvel, fűtőberendezéssel vagy tűzhellyel érintkezve ártalmas gázt termelhet, vagy meggyulladhat. Ne használja tovább a légkondicionálót, amíg egy szakképzett szerelő meg nem javítja a szivárgást. 

Biztonsági óvintézkedések



FIGYELEM

- Ne próbálja meg a klímaberendezést saját maga üzembe helyezni vagy javítani. A szakszerűtlen szerelés szivárgást, áramütést vagy tüzet okozhat. Az üzembe helyezést és a karbantartást bízza a forgalmazóra vagy egy szakemberre!
- Be kell szerelni egy földzárlat-megszakítót. A földzárlatvédelmi kapcsoló hiánya áramütést vagy tüzet okozhat.
- A légkondicionálót földelni kell. A nem megfelelő földelés áramütést okozhat. Ne csatlakoztassa a földvezetékét gázvezetékhez, vízvezetékhez, villámhárítóhoz vagy földelt telefonvezetékhez.



VIGYÁZAT

- A klímaberendezést kizárólag rendeltetésszerű célra szabad használni. Ne használja a klímaberendezést precíziós műszerek, élelmiszerek, növények, állatok vagy művészeti alkotások környezetének hőszabályozására, mert azok teljesítménye, állapota/állaga megromolhat, és/vagy az élettartama csökkenhet.
- A légkondicionálóból kiáramló levegő útjában ne legyenek növények vagy állatok, mert annak káros hatásai lehetnek.
- Ne helyezzen nyílt lánggal működő készülékeket a készülékből érkező levegő útjába, mert ez kihatással lehet az égésre.
- Ne akadályozza semmi a levegő be- vagy kimeneténél az áramlást. A csökkent légáramlás teljesítménycsökkenést vagy problémákat okozhat.
- Ne üljön a kültéri egységre, ne helyezzen rá dolgokat és ne húzza az egységet. Ez baleseteket okozhat, például az egészség leesését vagy felborulását, ami személyi sérülést, a termék meghibásodását vagy a termék károsodását eredményezheti.
- Ne tegyen közvetlenül a beltéri vagy a kültéri egység alá olyan tárgyat, amelynek árthat a nedvesség. Bizonyos körülmények között a fő egységen lecsapódott folyadék, a hűtőcsövek, a légszűrő vagy az elvezető lezárója csöpöghet, így a készült tárgy meghibásodhat vagy piszkos lehet.
- Hosszabb ideje tartó használat után ellenőrizni kell az egység rögzítésének és szerelvényeinek épségét. Ha ezeket sérült állapotban hagyja, az egység leeshet és sérülést okozhat.
- A sérülések elkerülése érdekében ne érintse meg a beltéri vagy kültéri egység levegőbemenetét vagy alumínium bordáit.
- Gyermekek vagy a használat terén tájékozatlan személyek felügyelet nélkül nem használhatják a készüléket. Ez testi sérülésekhez vagy egészségkárosodáshoz vezethet.
- A csökkent fizikai, érzékszervi vagy mentális képességű személyek és 8 év alatti gyermekek, illetve a kezeléshez megfelelő alapismeretekkel és gyakorlattal nem rendelkező személyek csak olyan személy felügyelete mellett használhatják, aki ügyel rájuk, vagy ellátja őket a berendezés biztonságos használatára vonatkozó utasításokkal és ismeri a használattal járó kockázatokat.
- Gyermekek nem játszhatnak a készülékkel.
- A tisztítást és a felhasználói karbantartást felügyelet nélkül gyermekek nem végezhetik.
- Ne ütögesse a beltéri és a kültéri egységet, mert ez a termék károsodását okozhatja.
- Ne helyezzen gyúlékony tárgyakat, például permetezőtartályokat a levegőkimenet nyílásától 1 méternél közelebb.
- A permetezőtartályok a beltéri vagy kültéri egységből érkező meleg levegő miatt felrobbanhatnak.
- Ügyeljen arra, hogy a háziállatok ne vizeljenek a légkondicionálóra. A légkondicionáló levezelése áramütést vagy tüzet okozhat.
- Ne mossa le vízzel a légkondicionálót, mert ez áramütést vagy tüzet okozhat.
- Ne helyezzen a készülék fölé vizet tartalmazó edényeket (vázákat stb.), mert ez áramütést vagy tüzet okozhat.



Biztonsági óvintézkedések



VIGYÁZAT

- Ne kapcsolja ki a megszakítót, csak ha égett szagot érez, illetve ha javításokat, ellenőrzést vagy tisztítást végez az egységen.
A hűtőközeg-szivárgást másképp nem lehet észlelni.
- Ne használjon gyúlékony anyagokat (például hajlakkot, rovarirtót stb.) az egység közelében. Ez áramütést, tüzet vagy a hűtőközeg-érzékelő téves jelzését okozhatja.
- Ne szerelje fel zárt, nagy mértékben légzáró helyeken, például hangszigetelt helyiségekben és szigetelt ajtajú szobákban.
- Ne szerelje fel füsttel, gázokkal, vegyi anyagokkal és hasonlókkal telített helyen. Lehetséges, hogy a beltéri egységben található érzékelők észlelik ezeket, és hűtőközeg-szivárgási rendellenességet jeleznek.
- Az egység hűtőközegszivárgás-érzékelővel van felszerelve a biztonság érdekében. A hatékonysághoz az egységnek a felszerelés után folyamatosan elektromos áram alatt kell lennie, rövidebb szervizidőszakokat leszámítva.
- Az egység elektromos biztonsági berendezésekkel van felszerelve. A hatékonysághoz az egységnek a felszerelés után folyamatosan elektromos áram alatt kell lennie, rövidebb szervizidőszakokat leszámítva.

- Az oxigénhiány elkerülése érdekében gyakran szellőztesse a helyiséget, ha abban a klímaberendezés mellett nyílt lángú berendezést is használnak.
- A tisztítás előtt ne felejtse el leállítani az egységet, és kapcsolja ki a hálózati áramköri megszakítót, vagy húzza ki a tápkábelt. Ellenkező esetben áramütés és sérülés veszélye áll fenn.
A tisztítás után gyorsan kapcsolja vissza az áramellátás megszakítóját.
- Csak a megadott tápellátási áramkörhöz csatlakoztassa a légkondicionálót. A megadottól eltérő tápellátás áramütést, túlmelegedést és tüzet okozhat.
- Úgy helyezze el a lefolyócsót, hogy megfelelően eltávozzon a folyadék. A helytelen folyadékkelvezetés eláztathatja az épületet, a bútorokat stb.
- Ne legyen semmilyen tárgy a kültéri egység közvetlen közelében, és nem szabad megengedni, hogy falevelek vagy egyéb szemét gyűljön fel a berendezés környezetében. A falevelek melegágyai a rovaroknak, amelyek azután bejuthatnak a berendezésbe. Ha bejutottak az egységbe, ezek az állatok hibás működést, füstöt vagy tüzet okozhatnak, ha hozzáérnek az elektromos alkatrészekhez.
- Ne helyezzen tárgyakat a beltéri egység köré.
- Ez rossz hatással lehet a teljesítményre, a termék minőségére és a légkondicionáló élettartamára.
- Tartsa gyermekektől távol, hogy ne játsszanak a készülékkel.



- Ne használja a légkondicionálót nedves kézzel.



- Ne mossa le a beltéri egységet bő vízzel, csak egy enyhén nedves rongyot használjon.
- Ne tegyen például vizet tartalmazó edényeket vagy bármi mást a berendezés tetejére. A víz a berendezésbe kerülhet, és tönkretelheti az elektromos szigeteléseket, ami áramütést okozhat.



Lásd a kézikönyv Hibaelhárítás fejezetét (31. oldal). El kell végezni a megfelelő műveletet a súlyosság alapján.

Biztonsági óvintézkedések

Felszerelés helye.

- Vegye fel a kapcsolatot a forgalmazóval, ha a légkondicionálót az alábbi környezeti típusokban kívánja üzembe helyezni.
 - Olyan helyeken, ahol olaj, gőz vagy korom van jelen.
 - Sós környezetben, például tengerparti területeken.
 - Olyan helyeken, ahol kénes gázok vannak jelen, például termálforrások közelében.
 - Olyan helyeken, ahol hó zárhatja el a kültéri egységet.
 - A beltéri egységnek legalább 1 méter távolságra kell lennie a televízió- és rádiókészülékektől (az egység interferenciát okozhat a képpel és hanggal).
 - Az egység kimenete legalább 1,5 méter távolságra van a tűzjelzőktől.
 - A kültéri egységben képződött kondenzvíznek megfelelő vízelvezetéssel rendelkező helyre kell áramlania.

Vegye figyelembe, hogy a zaj zavarhatja a szomszédokat.

- A felszereléshez válasszon az alábbiaknak megfelelő helyet.
 - Olyan hely, amely elég szilárd ahhoz, hogy elbírja az egység tömegét, és amely nem növeli a működés zaját és rezgését.
 - Olyan hely, ahol a kültéri egységből kiáramló levegő vagy a működés zaja nem zavarja a szomszédokat.

Elektromos huzalozás.

- A tápellátáshoz külön, a légkondicionáló számára fenntartott áramkört használjon.
- A hőmegszakító véletlen visszaállítása miatti balesetek elkerülése érdekében a berendezést TILOS külső kapcsolóeszközzel ellátni, például időzítővel, vagy olyan áramkörhöz csatlakoztatni, amelyet a közmű rendszeresen BE- és KIKAPCSOL.

A rendszer áthelyezése.

- A légkondicionáló áthelyezése szaktudást és képzettséget igényel. Lépjen kapcsolatba a forgalmazóval, ha költözés vagy átépítés miatt áthelyezésre van szükség.

Az alkatrészek elnevezése

■ Beltéri egység

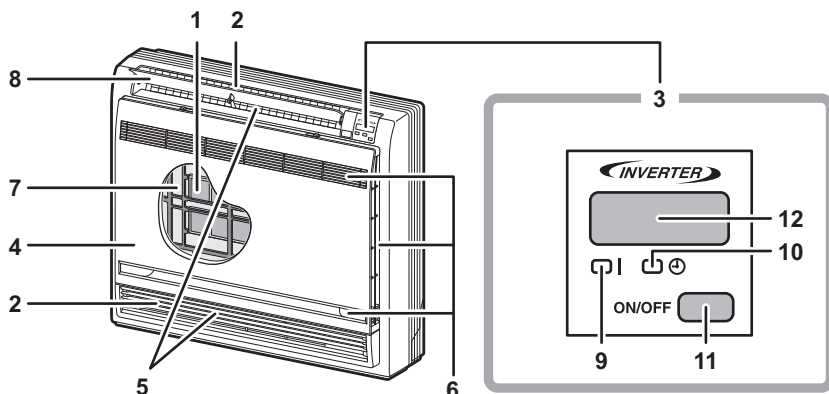

■ Az előlő panel kinyitása

Az előlő panel kinyitása: (28. oldal)

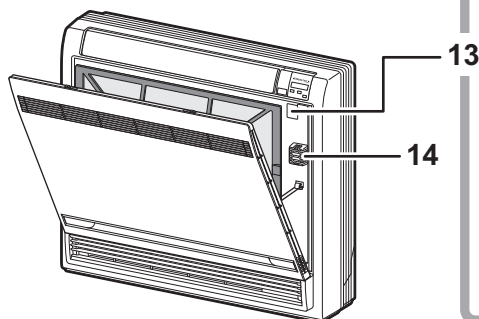

Kimenetválasztó kapcsoló

- Ez a beállítás csak a felső kimeneten keresztül fűj levegőt.
- Ez a beállítás az üzemmód és a feltételek alapján automatikusan választ egy fűjési mintát.
- Ez a beállítás ajánlott.
- Az egység gyárilag ezzel a beállítással kapható.

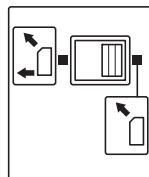

⚠ VIGYÁZAT

Az előlő panel kinyitása előtt ne felejtse el leállítani az egységet, és KI állásba kapcsolni a megszakítót.

Ne érintse meg a beltéri egység belsejében található fém alkatrészeket, mert ez sérülést okozhat.

■ Beltéri egység

1. Titánium-apatit szagtalanító szűrő:

- Ezek a szűrők a légszűrők belső oldalára vannak szerelve.

2. Levegőkimenet

3. Kijelző

4. Elülső panel

5. Független lapok (terelőlapok): (14. oldal)

- A terelőlapok a levegőkimeneten belül vannak.

6. Levegőbemenet

7. Levegőszűrő

8. Vízszintes lap (szárny): (14. oldal)

9. Működés jelzőfénye (zöld)

10. IDŐZÍTŐ jelzőfénye (sárga): (19. oldal)

11. A beltéri egység BE/KI kapcsolója:

- Nyomja meg egyszer a kapcsolót a működés elindításához.
- Nyomja meg ismét a leállításához.

- Az üzemmóddal kapcsolatban tekintse meg az alábbi táblázatot.

Modell	Mód	Hőmérséklet beállítása	Légfúvás sebessége
CSAK HŰTÉS	HŰTÉS	22°C	AUTO
HŐSZIVATTYÚ	AUTO	25°C	AUTO

- Ez a kapcsoló hasznos, ha nem találja a távirányítót.

12. Jelfogadó:

- A távirányító jeleit fogadja.
- Amikor az egység jelet fogad, rövid hangjelzés hallható.
 - Működés indítása bip-bip
 - Beállítások módosítása bip
 - Működés leállítása bíííí

13. Kimenetválasztó kapcsoló: (15. oldal)

14. Szobahőmérséklet-érzékelő:

- Észleli az egység körüli levegő hőmérsékletét.

■ Kültéri egység

25/35 osztály

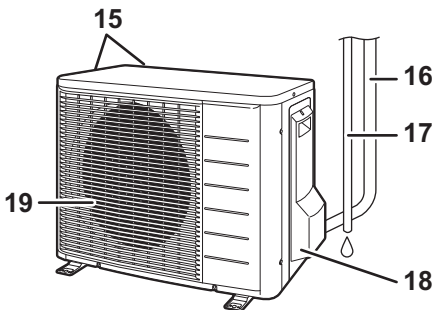

50 osztály

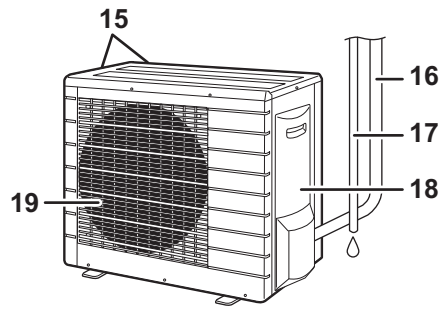

■ Kültéri egység

15. Levegőbemenet: (hátsó és oldalsó)

16. Hűtőközegcsövek és egységek közötti kábel

17. Leeresztőtömlő

18. Földelési csatlakozó:

- A fedél alatt található.

19. Levegőkimenet

A kültéri egység néhány modell esetében másképpen nézhet ki.

■ Távirányító

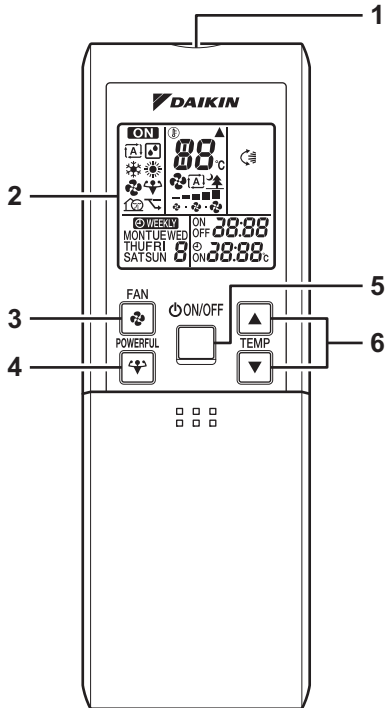

<ARC452A1>



<Nyissa fel a fedelet>

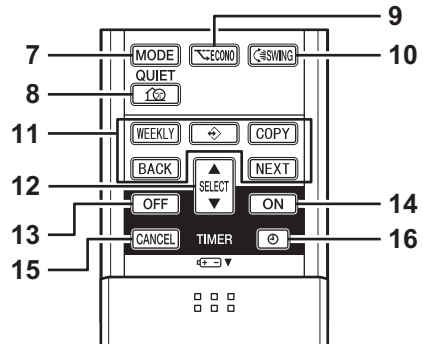

1. Jeladó:

- Jeleket küld a beltéri egységnek.

2. Kijelző:

- Az aktuális beállításokat jeleníti meg. (Ezen az ábrán mindegyik rész látható a kapcsolódó kijelzésekkel magyarázat céljából.)

3. VENTILÁTOR beállítási gombja:

- A légfúvás sebességének kiválasztására szolgál.

4. ERŐTELJES gomb:

- ERŐTELJES üzemmód (16. oldal)

5. BE/KI gomb:

- Nyomja meg egyszer a működés elindításához.
- Nyomja meg ismét a leállításához.

6. HŐMÉRSÉKLET beállítási gombjai:

- A hőmérséklet-beállítás módosítására szolgálnak.

7. ÜZEMMÓD választógombja:

- Az üzemmód kiválasztására szolgál. (AUTO/SZÁRÍTÁS/HÜTÉS/FÜTÉS/VENTILÁTOR) (12. oldal)

8. CSENDES gomb:

- KÜLTÉRI EGYSÉG CSENDES üzemmódja (17. oldal)

9. ECONO gomb:

- ECONO üzemmód (18. oldal)

10. LÉGTERELÉS gomb:

- A levegőáramlás irányának módosítására szolgál (14. oldal)

11. HETI/PROGRAM/MÁSOLÁS/VISSZA/TOVÁBB gomb:

- HETI IDŐZÍTŐ üzemmód (21. oldal)

12. KIVÁLASZTÁS gomb:

- A BEKAPCSOLÁSI/KIKAPCSOLÁSI IDŐZÍTŐ és a HETI IDŐZÍTŐ beállításainak a módosítására szolgál. (19., 21. oldal)

13. KIKAPCSOLÁSI IDŐZÍTŐ gomb:

- (19. oldal)

14. BEKAPCSOLÁSI IDŐZÍTŐ gomb:

- (20. oldal)

15. IDŐZÍTŐ TÖRLÉSE gomb:

- Az időzítőbeállítás törlésére szolgál. (19., 20. oldal)

- Nem használható a HETI IDŐZÍTŐ esetében.

16. ÓRA gomb:

- (10. oldal)

Előkészületek az üzemeltetés előtt

■ Az elemek behelyezése

1. Csúsztassa el az elülső borítót az eltávolításához.
2. Helyezzen be két AAA.LR03 (alkáli) szárzelemet.
3. Helyezze vissza az elülső borítót.

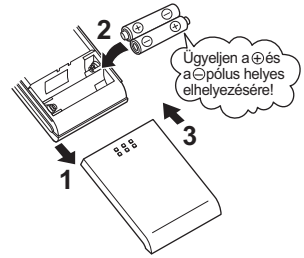

■ A távirányító kezelése

- A távirányító használatához irányítsa a jeladót a beltéri egység felé. Ha valami akadályozza az egység és a távirányító közötti jeleket, például függöny, az egység nem fog működni.
- Ne ejtse le a távirányítót. Ne hagyja, hogy nedves legyen.
- A kommunikáció maximális távolsága körülbelül 7 m.

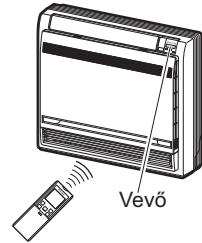

■ A távirányító-tartó rögzítése a falon

1. Válasszon egy helyet, ahonnan a jelek eléri az egységet.
2. Rögzítse a tartót egy falon, oszlopon vagy hasonló helyen külön megvásárolt csavarokkal.
3. Helyezze a távirányítót a távirányító-tartóba.

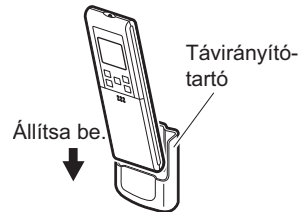

- Az eltávolításhoz húzza felfelé.

FIGYELEM

■ Az elemek

- Az elemek cseréjekor ugyanolyan típusú elemeket használjon, és mindkét régi elemet cserélje ki.
- Amikor hosszú ideig nem használja a rendszert, vegye ki az elemeket.
- Az elemek körülbelül egy évig használhatók. Ha azonban egy éven belül elkezd halványodni a távirányító kijelzője, vagy romlik a jelfogadási teljesítmény, cserélje ki mindkét elemet új, AAA.LR03 (alkáli) elemmel.
- A mellékelt elemek a rendszer kezdeti használatára szolgálnak. A légkondicionáló gyártási dátumától függően előfordulhat, hogy az elemek csak rövid ideig használhatók.

■ A távirányító

- Ne tegye ki a távirányítót közvetlen napfénynek.
- A jeladón vagy a jelfogón lévő por csökkenti az érzékenységet. Törölje le a port puha ruhával.
- A jelkommunikáció megszakadhat, ha elektronikus indítási típusú fluoreszkáló lámpa (például inverter típusú lámpa) található a helyiségben. Ebben az esetben lépjen kapcsolatba az üzlettel.
- Ha a távirányító jelei más készüléket is működtetnek, helyezze azt a készüléket más helyre, vagy lépjen kapcsolatba az üzlettel.

Előkészületek az üzemeltetés előtt

■ Az óra beállítása

1. Nyomja meg az "ÓRA gombot".

0:00 jelenik meg.

MON és  villog.

2. Nyomja meg a "KIVÁLASZTÁS" gombot a hét aktuális napjának kiválasztásához.

3. Nyomja meg az "ÓRA gombot".

 villog.

4. Nyomja meg a "KIVÁLASZTÁS" gombot az óra pontos idejének beállításához.

A "▲" vagy a "▼" gomb lenyomva tartásával gyorsan növelhetők vagy csökkenthetők az idő kijelzési értékek.

5. Nyomja meg az "ÓRA gombot".

A beltéri egység belső órájának beállításakor a gombok megnyomásakor mindig irányítsa a távirányítót a beltéri egységre.

 villog.

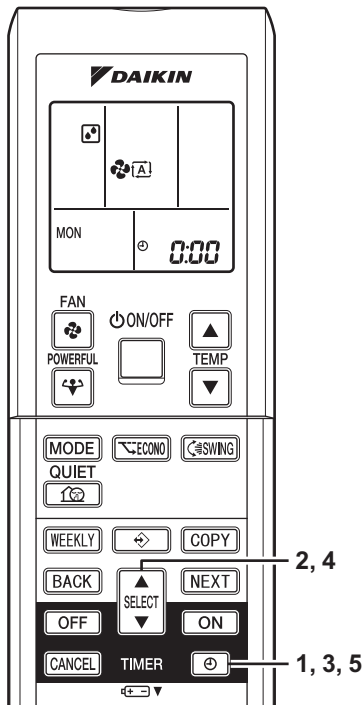

MEGJEGYZÉS

- Ha a beltéri egység belső órája nem a megfelelő időre van állítva, a HETI IDŐZÍTŐ nem működik pontosan.

■ Kapcsolja BE a megszakítót

- A megszakító BE állásba kapcsolása becsukja a szárnyat. (Ez egy normális folyamat.)

■ A távirányító beállításainak ellenőrzése

- A hőszivattyú modell és a csak hűtő modell közös távirányítót használ. A távirányítón található kapcsolókkal állítható be a hőszivattyú vagy a csak hűtő modell.
- A következő magyarázat alapján végezze el a beállítást az ábrán látható módon.
 - A hőszivattyú modell használata: válassza a H/P beállítást
 - A csak hűtő modell használata: válassza a C/O beállítást

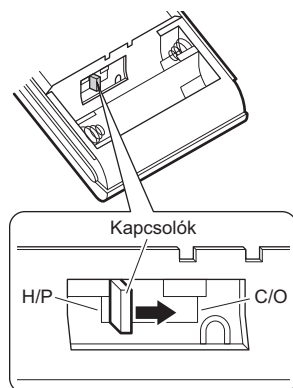

Működési tartomány

■ Energiatakarékossági tippek

- Ügyeljen arra, hogy ne hűtse (vagy fűtse) túl a helyiséget.
Az energiatakarékosság érdekében a hőmérséklet-beállítást tartsa mérsékelt szinten.

Javasolt hőmérséklet-beállítás
Hűtéshez: 26°C – 28°C
Fűtéshez: 20°C – 24°C

- Az ablakokat takarja el redőnnyel vagy függönnyel.
Ha nem engedi be a napfényt és a kinti levegőt, azzal növelheti a hűtés (vagy a fűtés) hatékonyságát.
- Az eltömődött légszűrők rontják a működési hatékonyságot, és energiapazarlással járnak.
A szűrőket körülbelül kéthetente tisztítsa meg.

■ Megjegyzés

- A légkondicionálót csak az alábbi feltételek fennállása esetén használja.

Kültéri egységek		Hűtés	Fűtés		
RXM25~50	Kültéri hőmérséklet	-10~46°C DB		-15~24°C DB	-15~18°C WB
	Beltéri hőmérséklet	18~32°C DB	14~23°C WB	10~30°C DB	
2MXM40~50 3MXM40~68 4MXM68/80 5MXM90	Kültéri hőmérséklet	-10~46°C DB		-15~24°C DB	-15~18°C WB
	Beltéri hőmérséklet	18~32°C DB	14~23°C WB	10~30°C DB	
RXTP25~35	Kültéri hőmérséklet	-10~46°C DB		-25~24°C DB	-25~18°C WB
	Beltéri hőmérséklet	18~32°C DB	14~23°C WB	10~30°C DB	
Beltéri páratartalom ≤80% ^(a)					

DB: száraz hőmérséklet

WB: nedves hőmérséklet

^(a) A kondenzvíz és víz kicsöpögésének megelőzéséhez. Ha a hőmérséklet vagy a páratartalom ezen tartományokon kívül esik, akkor lehetséges, hogy működésbe lépnek a biztonsági eszközök, és a légkondicionáló nem működik.

Ha a készüléket a megadott értékektől eltérő feltételek esetén továbbra is működteti:

- Az ezen hőmérsékleti és páratartományon kívüli működtetés esetén előfordulhat, hogy egy biztonsági eszköz leállítja a rendszert.
- Előfordulhat, hogy egy biztonsági eszköz leállítja a működést. (Többegységű rendszerekben csak a kültéri egység működését állítja le.)
- Páraleszapódás és csöpögés jelentkezhethet a beltéri egységen

AUTO · SZÁRÍTÁS · HŰTÉS · FŰTÉS · VENTILÁTOR üzemmód

A légkondicionáló a kiválasztott üzemmódban működik. A következő bekapcsoláskor a légkondicionáló ugyanazon üzemmódban marad.

■ Az üzemelés indítása

1. Nyomja meg az "ÜZEMMÓD választógombot", és válasszon egy üzemmódot.

- A gomb minden egyes megnyomásával a sorrendben következő üzemmódra léphet.

☐A: AUTO

☐A: SZÁRÍTÁS

☐A: HŰTÉS

☐A: FŰTÉS

☐A: VENTILÁTOR

Csak hűtés modell

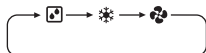

Hőszivattyú modell



2. Nyomja meg a "BE/KI gombot".

- A MŰKÖDÉS jelzőfénye világítani kezd.

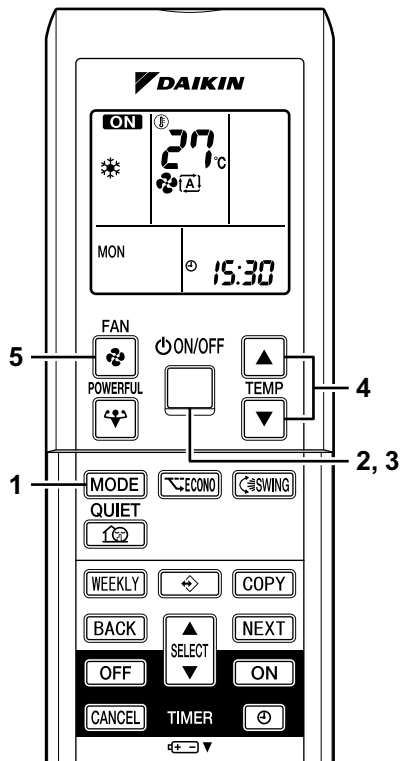
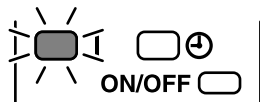

■ A készülék leállítása

3. Nyomja meg ismét a "BE/KI gombot".

- A MŰKÖDÉS jelzőfénye kialszik.

■ A hőmérséklet-beállítás módosítása

4. Nyomja meg a "HŐMÉRSÉKLET beállítási gombját".

SZÁRÍTÁS vagy VENTILÁTOR üzemmód	AUTO vagy HŰTÉS vagy FŰTÉS üzemmód
A hőmérséklet-beállítás nem módosítható.	Nyomja meg a "▲" gombot a hőmérséklet növeléséhez, és nyomja meg a "▼" gombot a hőmérséklet csökkentéséhez.
	Állítsa be a kívánt hőmérsékletet. 

AUTO · SZÁRÍTÁS · HŰTÉS · FŰTÉS · VENTILÁTOR üzemmód

■ A légfúvás sebességének módosítása:

5. Nyomja meg a "VENTILÁTOR beállításai gombját".

SZÁRÍTÁS üzemmód	AUTO vagy HŰTÉS vagy FŰTÉS vagy VENTILÁTOR üzemmód
A légfúvás sebessége nem módosítható.	A légfúvás sebességének öt szintje állítható be: "☺" – "☹" , illetve " [A] " – "☹". 

- Beltéri egység csendes üzemmódja

Ha a légáramlás beállítása "☹", akkor a beltéri egység működése halkabb lesz. Használja ezt a zaj csökkentéséhez.

MEGJEGYZÉS

■ Megjegyzés a FŰTÉS üzemmóddal kapcsolatban

- Mivel a légkondicionáló a helyiség felmelegítéséhez a kültéri levegő hőjét a beltérbe vezeti, a fűtési teljesítmény alacsony külső hőmérséklet esetén kisebb. Ha a fűtés hatékonysága elégtelen, ajánlott másik fűtőkészüléket használni a légkondicionálóval együtt.
- A hőszivattyúrendszer a helyiség felmelegítéséhez meleg levegőt keringet a helyiség minden részében. A fűtési üzemmód elindítása után szükség van egy kis időre ahhoz, hogy a helyiség felmelegedjen.
- Fűtési üzemmódban jég képződhet a kültéri egységen, és ez csökkentheti a fűtési teljesítményt. Ebben az esetben a rendszer jégmentesítési üzemmódba vált, hogy eltávolítsa a jeget.
- A jégmentesítési üzemmód során nem áramlik ki meleg levegő a beltéri egységből.

■ Megjegyzés a HŰTÉS üzemmóddal kapcsolatban

- A légkondicionáló úgy hűti le a helyiséget, hogy a forró levegőt a helyiségen kívülre fújja, így ha a kültéri hőmérséklet magas, a légkondicionáló teljesítménye csökken.

■ Megjegyzés a SZÁRÍTÁS üzemmóddal kapcsolatban

- A rendszer ekkor a helyiség nedvességmentesítésére törekszik, ugyanakkor a lehetséges mértékben fenntartja a hőmérsékletet. Automatikusan vezéri a hőmérsékletet és a légfúvás sebességét, ezért ezek manuális beállítása nem lehetséges.

■ Megjegyzés az AUTO üzemmóddal kapcsolatban

- AUTO üzemmódban a rendszer kiválasztja hőmérsékleti beállítást és a megfelelő, a működés kezdetén meglévő szobahőmérsékleten alapuló üzemmódot (HŰTÉS vagy FŰTÉS).
- A rendszer bizonyos időközönként újra kiválasztja, hogy milyen beállítást alkalmazzon, így tartja a helyiség hőmérsékletét a felhasználó által megadott szinten.
- Ha nem felel meg az AUTO üzemmód, manuálisan módosítsa a beállított hőmérsékletet.

■ Megjegyzés a légfúvás sebességének beállításával kapcsolatban

- Ha a légfúvás sebessége alacsonyabb, a hűtő (fűtő) hatás is kisebb.

A levegőáramlás irányának módosítása

A légáramlás iránya a kényelem fokozása érdekében módosítható.

■ A vízszintes lap (szárny) beállítása

1. Nyomja meg a "LÉGTERELÉS" gombot .

- A "" szimbólum jelenik meg az LCD kijelzőn, és a szárnyak elkezdnek mozogni.

2. Amikor a szárny elérte a kívánt pozíciót, nyomja meg ismét a "LÉGTERELÉS" gombot .

- Ekkor a szárnyak mozgása leáll.
- A "" szimbólum eltűnik az LCD kijelzőről.

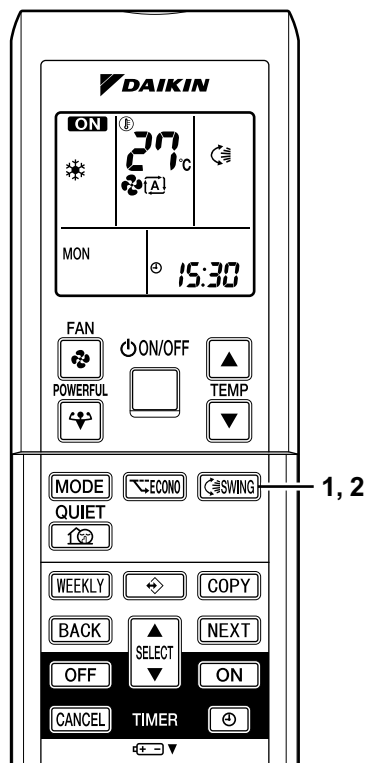

■ A függőleges lapok (terelőlapok) beállítása

Tartsa lenyomva a gombot, és mozgassa a terelőlapokat.

(A gombot a bal oldali és a jobb oldali lapokon találja.)

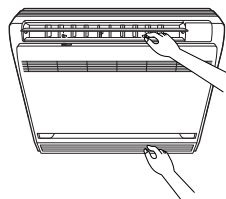

Megjegyzések a szárnyak és terelőlapok szögével kapcsolatban

- Ha nem a "LÉGTERELÉS" van kiválasztva, a lehető legjobb teljesítmény eléréséhez a szárnyat FŰTÉS üzemmódban vízszintes-közeli szögbe, HŰTÉS vagy SZÁRÍTÁS üzemmódban pedig felfelé kell állítani.

■ FIGYELEM

- A szárny kézi beállításakor kapcsolja ki az egységet, majd a távirányítóval indítsa újra.
- A terelőlapok beállításakor legyen óvatos. A levegőkimenet belsejében a ventilátor nagyon gyorsan forog.

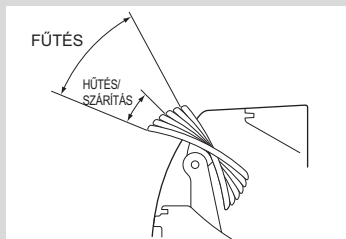

A levegőáramlás irányának módosítása

■ Levegőfűvés kiválasztása

- Kiválaszhatja az Önnek leginkább megfelelő levegőfűvést.

A levegőfűvés kiválasztásakor kapcsoljon üzemmódba.

- A légkondicionáló automatikusan kiválasztja a megfelelő fűvási mintát az üzemmódtól/helyzettől függően.

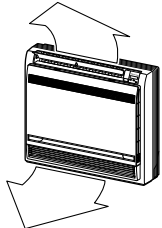
Üzemmód	Helyzet	Fűvási minta
HŰTÉS üzemmód	<ul style="list-style-type: none">• Ha a szoba teljesen lehűlt, vagy ha egy óra eltelt a légkondicionáló bekapcsolása óta.	<ul style="list-style-type: none">• Hogy a levegő ne lépjen közvetlen kapcsolatba az emberekkel, a légfűvés a felső kimeneten keresztül történik, a szoba hőmérséklete kiegyenlítődik.
	<ul style="list-style-type: none">• Az üzemeltetés kezdetekor, vagy egyéb esetekben, amikor a szoba nem teljesen hűvös.	
FŰTÉS üzemmód	<ul style="list-style-type: none">• Normál esetben.	

- Szárítás üzemmódban a légfűvés a felső kimeneten keresztül történik, hogy a levegő ne lépjen közvetlen kapcsolatba az emberekkel.

A kimenet kiválasztásakor kapcsoljon üzemmódba.

- Az üzemmódtól vagy helyzettől függetlenül a felső kimeneten keresztül légfűvés történik.
- Használja ezt a kapcsolót, ha nem szeretné, hogy légfűvés történjen az alsó kimeneten keresztül. (Ha alszik, hideg légáramlatot érez FŰTÉS üzemmódban stb.)

VIGYÁZAT

- Ne próbálja kézzel beállítani a szárnyat.
- Ha kézzel végzi a beállítást, lehetséges, hogy a mechanizmus nem megfelelően fog működni, vagy lecsapódott pára csöpöghet a légkimenetektől.

ERŐTELJES üzemmód

Az ERŐTELJES üzemmód minden üzemmódban gyorsan a legmagasabbra növeli a hűtés (fűtés) hatékonyságát. A berendezést a legmagasabb teljesítményen üzemelteti.

■ Az ERŐTELJES üzemmód indítása

1. Nyomja meg az "ERŐTELJES gombot".

- Az ERŐTELJES üzemmód 20 perc elteltével leáll. Ilyenkor a rendszer automatikusan az ERŐTELJES üzemmód előtt használt beállításokkal üzemel tovább.
- "❄️" jelenik meg az LCD kijelzőn.
- Az ERŐTELJES üzemmód használatakor egyes funkciók nem érhetők el.

■ Az ERŐTELJES üzemmód leállítása

2. Nyomja meg ismét az "ERŐTELJES gombot".

- A "❄️" szimbólum eltűnik az LCD kijelzőről.

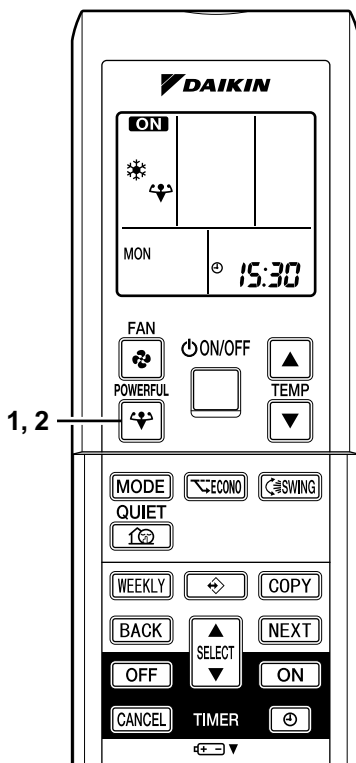

MEGJEGYZÉS

■ Megjegyzések az ERŐTELJES üzemmóddal kapcsolatban

- Az ERŐTELJES üzemmód nem használható egy időben az ECONO és a CSENDES üzemmóddal.
Az a funkció élvez elsőbbséget, amelyiknek a gombját utoljára nyomták meg.
- Az ERŐTELJES üzemmód csak akkor választható, ha a készülék üzemel. A működés leállítása gomb megnyomása törli a beállításokat, és a "❄️" szimbólum eltűnik az LCD kijelzőről.
- Az ERŐTELJES üzemmód nem növeli a légkondicionáló teljesítményét, ha az már az elérhető legnagyobb teljesítményen üzemel.
- **HŰTÉS és FŰTÉS üzemmódban**
A hűtő (fűtő) hatás legnagyobb növelése érdekében a kültéri egység teljesítményét növelni kell, és a légfúvás sebességét a legnagyobb beállításra kell állítani.
A hőmérsékleti és légáramlási beállítások nem módosíthatók.
- **SZÁRÍTÁS üzemmódban**
A hőmérsékleti beállítás 2,5°C-kal csökken, és a légfúvás sebessége enyhén nő.
- **VENTILÁTOR üzemmódban**
A légfúvás sebessége a legnagyobb beállításra áll.
- **Az elsődlegeshelyiség-beállítás használata esetén**
Lásd: "Többegységű rendszerre vonatkozó megjegyzés". (26. oldal)

KÜLTÉRI EGYSÉG CSENDES üzemmódja

A KÜLTÉRI EGYSÉG CSENDES ÜZEMMÓDJA a kültér egység frekvenciájának és ventilátorsebességének módosításával csökkenti annak zajszintjét. Ez a funkció éjszaka hasznos.

■ A KÜLTÉRI EGYSÉG CSENDES üzemmódjának indítása

1. Nyomja meg a "CSENDES gombot".

- "🔇" jelenik meg az LCD kijelzőn.

■ A KÜLTÉRI EGYSÉG CSENDES üzemmódjának leállítása 1, 2

2. Nyomja meg ismét a "CSENDES gombot".

- A "🔇" szimbólum eltűnik az LCD kijelzőről.

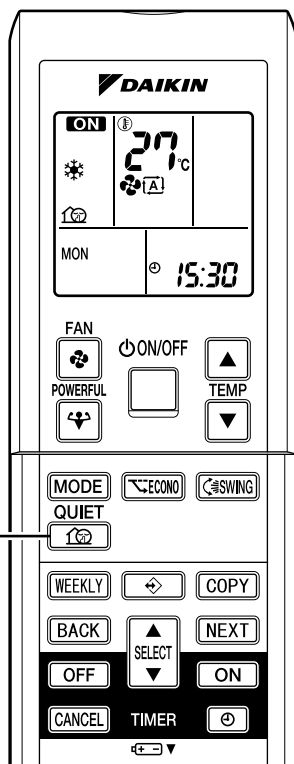

MEGJEGYZÉS

■ Megjegyzés a KÜLTÉRI EGYSÉG CSENDES ÜZEMMÓDJA üzemmóddal kapcsolatban

- Többegységes rendszer használatakor a KÜLTÉRI EGYSÉG CSENDES ÜZEMMÓDJA csak abban az esetben működik, ha a funkció mindegyik működtetett beltéri egységen be van állítva.
Az elsődlegeshelyiség-beállítás használatakor azonban tekintse meg a "Többegységes rendszerre vonatkozó megjegyzés" című szakaszt. (26. oldal)
- A funkció a HŰTÉS, FŰTÉS és AUTO üzemmódban érhető el. (VENTILÁTOR és SZÁRÍTÁS üzemmódban nem érhető el.)
- Az ERŐTELJES üzemmód és a KÜLTÉRI EGYSÉG CSENDES ÜZEMMÓDJA nem használható egy időben.
Az a funkció élvez elsőbbséget, amelyiknek a gombját utoljára nyomták meg.
- Ha a működést a távirányító használatával vagy a fő egység BE/KI kapcsolójával leállítja a KÜLTÉRI EGYSÉG CSENDES ÜZEMMÓDJA során, a "🔇" szimbólum továbbra is látható marad a távirányítókijelzőjén.
- A KÜLTÉRI EGYSÉG CSENDES ÜZEMMÓDJA nem csökkenti a frekvenciát és a ventilátor sebességét, amennyiben ezek már elég alacsony szinten vannak.

ECONO üzemmód

Az ECONO üzemmód egy olyan funkció, amely hatékony működést tesz lehetővé a maximális áramfelvétel korlátozásával.

A funkció azokban az esetekben hasznos, ha ügyelni kell arra, hogy a készülék ne csapja le a biztosítékot, ha más készülékekkel egy időben üzemel.

■ Az ECONO üzemmód indítása

1. Nyomja meg az "ECONO gombot".

- " " jelenik meg az LCD kijelzőn.

■ Az ECONO üzemmód leállítása

2. Újból nyomja meg az "ECONO gombot".

- A " " szimbólum eltűnik az LCD kijelzőről.

Folyóáram- és teljesítményfelvétel

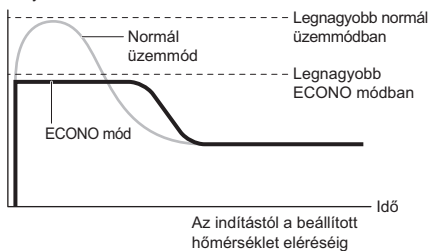

- A diagram kizárólag szemléltetési célokot szolgál.

- * A légkondicionáló maximális folyóáram- és teljesítményfelvétele ECONO üzemmódban a csatlakoztatott kültéri egységtől függően változik.

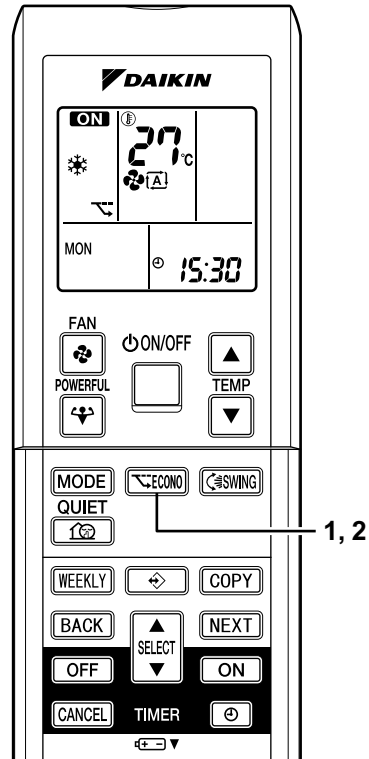

MEGJEGYZÉS

- Az ECONO üzemmód csak akkor választható, ha a készülék üzemel. A működés leállítása gomb megnyomása törli a beállításokat, és a " " szimbólum eltűnik az LCD kijelzőről.
- Az ECONO üzemmód egy olyan funkció, amely hatékony működést tesz lehetővé a kültéri egység maximális áramfelvételének korlátozásával (üzemi frekvencia).
- Az ECONO üzemmód az AUTO, HŰTÉS, SZÁRÍTÁS és FŰTÉS üzemmódban használható.
- Az ERŐTELJES és az ECONO üzemmód nem használható egy időben. Az a funkció élvez elsőbbséget, amelyiknek a gombját utoljára nyomták meg.
- Lehet, hogy az áramfelvétel az ECONO üzemmód használata ellenére sem csökken, amennyiben az áramfelvétel szintje már eleve alacsony.

IDŐZÍTŐ üzemmód

Az időzítő funkciók a légkondicionáló automatikus, éjszakai vagy reggeli be- vagy kikapcsolásához használhatók. A KIKAPCSOLÁSI IDŐZÍTŐ és a BEKAPCSOLÁSI IDŐZÍTŐT együttesen is használhatja.

■ A KIKAPCSOLÁSI IDŐZÍTŐ használata

- Ellenőrizze, hogy az óra pontosan jár-e. Amennyiben nem, állítsa be a pontos időt. (10. oldal)

1. Nyomja meg a "KIKAPCSOLÁSI IDŐZÍTŐ gombot".

0:00 jelenik meg.

OFF villog.

2. A "KIVÁLASZTÁS gomb" használatával adja meg a kívánt időbeállítást.

- A gombok minden egyes megnyomásával 10 perccel növeli vagy csökkenti az időbeállítást. A gombok lenyomva tartásával gyorsabban módosíthatja a beállítást.

3. Újból nyomja meg a "KIKAPCSOLÁSI IDŐZÍTŐ gombot".

- Az IDŐZÍTŐ jelzőfénye világtatni kezd.

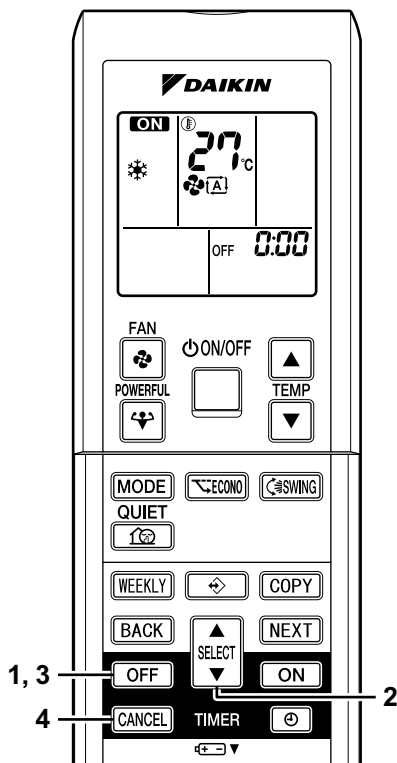
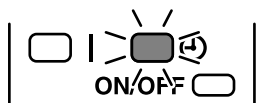

■ A KIKAPCSOLÁSI IDŐZÍTŐ törlése

4. Nyomja meg a "MÉGSE gombot".

- Az IDŐZÍTŐ jelzőfénye kialszik.

MEGJEGYZÉS

- Ha az IDŐZÍTŐ be van állítva, a pontos idő nem látható a kijelzőn.
- A BEKAPCSOLÁSI/KIKAPCSOLÁSI IDŐZÍTŐ beállításakor az időbeállítás a memóriában menti a rendszert. (A távirányító elemeinek cseréjekor a memória törlődik.)
- Amikor a készüléket a BEKAPCSOLÁSI/KIKAPCSOLÁSI időzítő használatával működteti, a működés tényleges időtartama eltérhet a felhasználó által megadott értéktől. (Legfeljebb körülbelül 10 perc.)

■ ÉJSZAKAI BEÁLLÍTÁS ÜZEMMÓD

Ha a KIKAPCSOLÁSI IDŐZÍTŐ be van állítva, a légkondicionáló automatikusan módosítja a hőmérséklet-beállítást (HŰTÉS üzemben 0,5°C-kal felfelé, FŰTÉS üzemben 2,0°C-kal lefelé), így elejét veszi, hogy a túlzott hűtés (fűtés) megzavarja álmát.

IDŐZÍTŐ üzemmód

■ A BEKAPCSOLÁSI IDŐZÍTŐ használata

- Ellenőrizze, hogy az óra pontosan jár-e. Amennyiben nem, állítsa be a pontos időt. (10. oldal)

1. Nyomja meg a "BEKAPCSOLÁS IDŐZÍTŐ gombot".

6:00 jelenik meg.

ON villog.

2. A "KIVÁLASZTÁS gomb" használatával adja meg a kívánt időbeállítást.

- A gombok minden egyes megnyomásával 10 perccel növeli vagy csökkenti az időbeállítást. A gombok lenyomva tartásával gyorsabban módosíthatja a beállítást.

3. Ismét nyomja meg a "BEKAPCSOLÁS IDŐZÍTŐ gombot".

- Az IDŐZÍTŐ jelzőfénye világítani kezd.

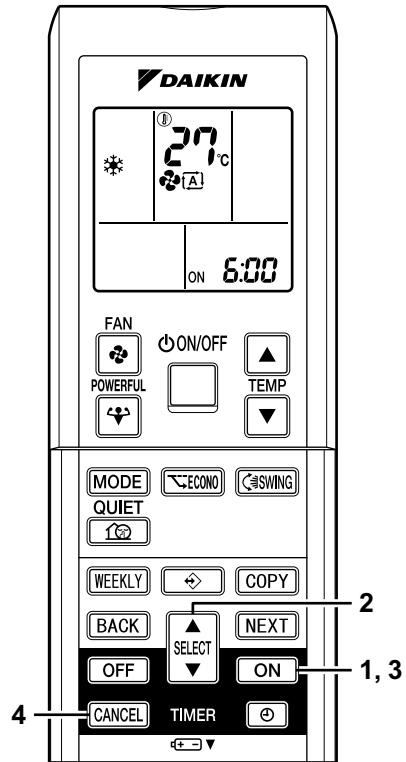
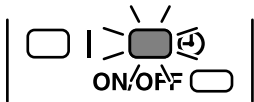

■ A BEKAPCSOLÁSI IDŐZÍTŐ törlése

4. Nyomja meg a "MÉGSE gombot".

- Az IDŐZÍTŐ jelzőfénye kialszik.

■ A BEKAPCSOLÁSI IDŐZÍTŐ és a KIKAPCSOLÁSI IDŐZÍTŐ együttes használata

- Az alábbiakban egy példabeállítás látható a két időzítő együttes használatára.

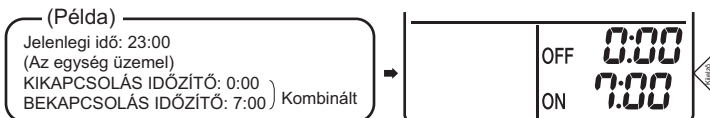

FIGYELEM

- A következő esetekben állítsa be újra az időzítőt.
 - Ha a megszakító KIKAPCSOLT állapotra váltott.
 - Áramkimaradás után.
 - A távirányító elemeinek cseréjét követően.

HETI IDŐZÍTŐ üzemmód

Akár 4 időzítőbeállítás menthető a hét minden egyes napjára. A HETI IDŐZÍTŐ a család életstílusának megfelelő beállítása a készülék kényelmes használatát teszi lehetővé.

■ Használat a HETI IDŐZÍTŐ ezen eseteiben

Alább egy példa látható a HETI IDŐZÍTŐ beállítás használatára.

Példa: Hétfőtől péntekig ugyanazok az időzítőbeállítások érvényesek, míg a hétvégére eltérő beállítások lépnek érvénybe.

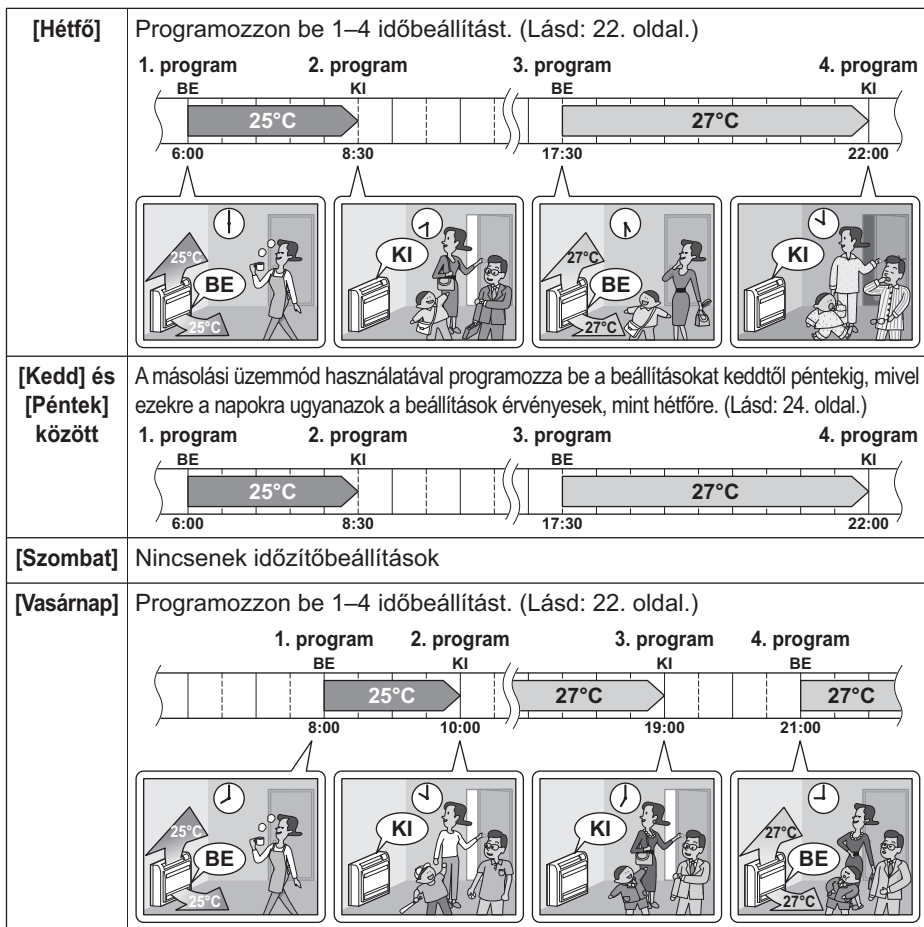

- Naponta akár 4 és hetente akár 28 beállítás programozható a HETI IDŐZÍTŐBEN. A másolási üzemmód megfelelő használatával a beállítások egyszerűen programozhatók.
- A BE-BE-BE-BE beállítások használatával például ütemezheti az üzemmódokat, és beállíthatja a hőmérséklet-változásokat. A KI-KI-KI-KI beállítások használatával pedig csak a kikapcsolási időpontok programozhatók az egyes napokra. A beállításoknak köszönhetően automatikusan kikapcsol a légkondicionáló, ha a felhasználó elfelejti kikapcsolni.

HETI IDŐZÍTŐ üzemmód

■ A HETI IDŐZÍTŐ használata

Beállítási mód

- Ellenőrizze, hogy a hét napja és az idő be van állítva. Amennyiben nem, állítsa be a hét napját és a pontos időt. (10. oldal)

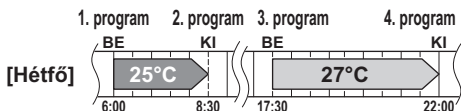

1. Nyomja meg a "↔" gombot.

- Megjelenik a hét aktuális napja és a beállítás száma.
- Naponként 1–4 beállítás programozható.

2. Nyomja meg a "KIVÁLASZTÁS" gombot a hét kívánt napja és a beállítások számának kiválasztásához.

- A "KIVÁLASZTÁS" gomb megnyomásával módosíthatja a beállítások számát és a hét napját.

3. Nyomja meg a "TOVÁBB" gombot.

- A hét napját és a beállítások számát menti a rendszer.

- A "WEEKLY" és "ON" villog.

4. Nyomja meg a "KIVÁLASZTÁS" gombot a kívánt üzemmód kiválasztásához.

- A "KIVÁLASZTÁS" gomb megnyomásával válthat a "ON" és a "OFF" beállítás között.



- Amennyiben a beállítás már meg lett adva, az "üres" lehetőség kiválasztása törli azt.
- Ha az "üres" lehetőséget választja, folytassa a 9. LÉPÉSSSEL.

5. Nyomja meg a "TOVÁBB" gombot.

- A BEKAPCSOLÁSI/KIKAPCSOLÁSI IDŐZÍTŐ érvénybe lép.
- A "WEEKLY" és az időpont villog.

6. Nyomja meg a "KIVÁLASZTÁS" gombot a kívánt idő kiválasztásához.

- Az idő 0:00 és 23:50 között állítható 10 perces időközökben.
- Ha vissza kíván térni a BEKAPCSOLÁSI/KIKAPCSOLÁSI IDŐZÍTŐ beállításához, nyomja meg a "VISSZA" gombot.
- A KIKAPCSOLÁSI IDŐZÍTŐ beállításakor folytassa a 9. lépéssel.

7. Nyomja meg a "TOVÁBB" gombot.

- A rendszer menti az időpont-beállítást.
- A "WEEKLY" és a hőmérséklet villog.

Beállítási képernyők



Nap és szám beállítások

BE/KI beállítások

Idő beállításai

Hőmérséklet-beállítások

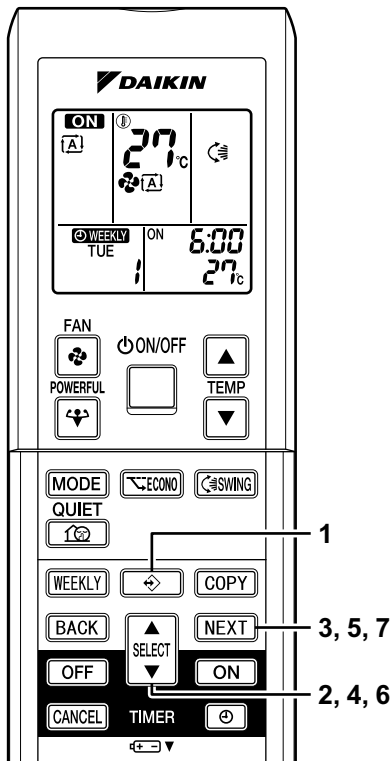

HETI IDŐZÍTŐ üzemmód

8. Nyomja meg a "KIVÁLASZTÁS" gombot a kívánt hőmérséklet kiválasztásához.

- A hőmérséklet 10°C és 32°C között állítható be.
Hűtés: Az egység 18°C-on üzemel, még akkor is, ha 10–17°C közötti hőmérsékletet állított be.
Fűtés: Az egység 30°C-on üzemel, még akkor is, ha 31–32°C közötti hőmérsékletet állított be.
- Ha vissza kíván térni az időbeállításhoz, nyomja meg a "VISSZA" gombot.
- A beállított hőmérséklet csak akkor látható, ha az üzemmód be van kapcsolva.

9. Nyomja meg a "TOVÁBB" gombot.

- A hőmérséklet beállítása érvénybe lép, és a következő beállítás jön.
- További beállítások megadásához ismételje meg az eljárást a 4. LÉPÉSTŐL.

10. Nyomja meg a "↔" gombot a beállítás befejezéséhez.

- A távirányítót irányítsa a beltéri egység felé, és figyelje a vételt jelző hangot és a működés jelzőfényének felvillanását.
- "WEEKLY" jelenik meg az LCD kijelzőn, és a HETI IDŐZÍTŐ üzemmód bekapcsol.
- Az IDŐZÍTŐ jelzőfénye világítani kezd.
- A már megadott beállítások egyszerűen másolhatók, és így a hét más napjaira is alkalmazhatók.

Lásd: **Másolási üzemmód** (24. oldal)

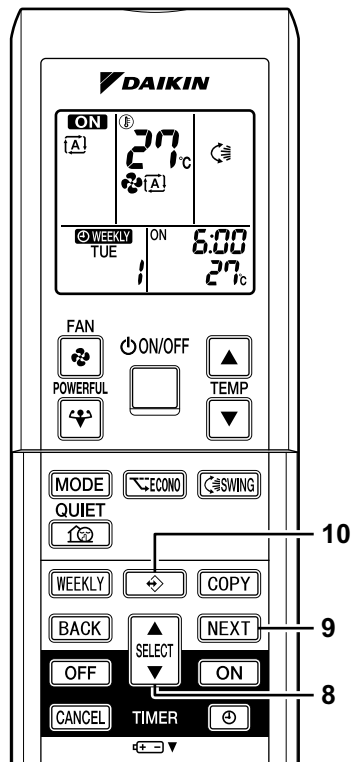

MEGJEGYZÉS

■ Megjegyzések a HETI IDŐZÍTŐ üzemmóddal kapcsolatban

- Ne felejtse el először beállítani az órát a távirányítón.
- A HETI IDŐZÍTŐ használatával a hét napja, a BEKAPCSOLÁSI/KIKAPCSOLÁSI IDŐZÍTŐ üzemmód, az idő és a célhőmérséklet (ez csak a BEKAPCSOLÁSI IDŐZÍTŐ esetében) állítható be. A BEKAPCSOLÁSI IDŐZÍTŐ egyéb beállításai az üzemmódot közvetlenül megelőző beállításoktól függenek.
- A HETI IDŐZÍTŐ és a BEKAPCSOLÁSI/KIKAPCSOLÁSI IDŐZÍTŐ nem használhatók egy időben. A BEKAPCSOLÁSI/KIKAPCSOLÁSI IDŐZÍTŐ elsőbbséget élvez, ha a HETI IDŐZÍTŐ még aktív. A HETI IDŐZÍTŐ készenléti állapotba vált, és a "WEEKLY" eltűnik az LCD kijelzőről. Amint a BEKAPCSOLÁSI/KIKAPCSOLÁSI IDŐZÍTŐ lejár, a HETI IDŐZÍTŐ automatikusan aktiválódik.
- A "↔" gomb" megnyomása csak a heti időzítővel beállított időpontokat és hőmérsékleteket küldi el.
A heti időzítőt csak azután állítsa be, hogy előre beállította az üzemmódot, a ventilátor erősségét és irányát.
- A megszakító leállítása, áramkimaradás és más hasonló események a beltéri egység belső órájának pontatlanságát okozhatják. Állítsa be újra az órát. (10. oldal)
- A "VISSZA gomb" csak az idő- és hőmérséklet-beállításokra vonatkozóan használható. A beállítási számhoz való visszalépéshez nem használható.

HETI IDŐZÍTŐ üzemmód

Másolási üzemmód

- A már megadott beállítások a hét egy másik napjára másolhatók. A hét kiválasztott napjának minden beállítását másolja a rendszer.

1. program 2. program 3. program 4. program

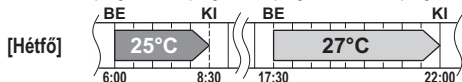

MÁSOLÁS ↓

1. program 2. program 3. program 4. program

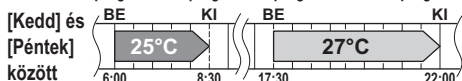

- Nyomja meg a "↔" gombot.
- Nyomja meg a "KIVÁLASZTÁS" gombot a hét másolni kívánt napjának megerősítéséhez.
- Nyomja meg a "MÁSOLÁS" gombot a másolási mód aktiválásához.
 - A hét kiválasztott napjának minden beállítását másolja a rendszer.
- Nyomja meg a "KIVÁLASZTÁS" gombot a hét célnapjának kiválasztásához.

- Nyomja meg a "MÁSOLÁS" gombot.

- A beállítást a hét kiválasztott napjára másolja a rendszer. A hét kiválasztott napjának minden beállítását másolja a rendszer.
- A beállítások további napokra másolásához ismételje a 4. és 5. LÉPÉST.

- Nyomja meg a "↔" gombot a beállítás befejezéséhez.

- "Ⓢ WEEKLY" jelenik meg az LCD kijelzőn, és a HETI IDŐZÍTŐ üzemmód bekapcsol.

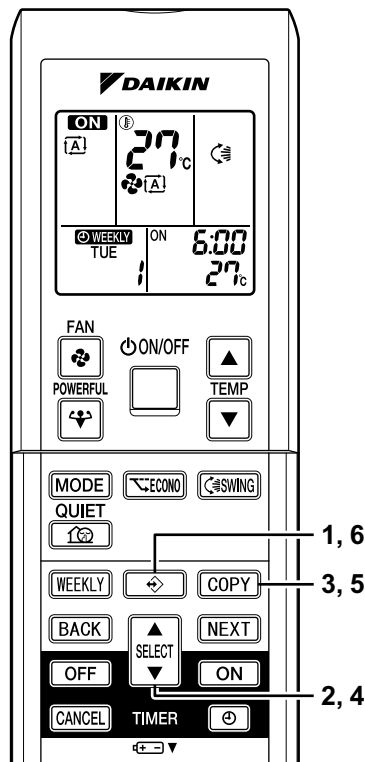

Beállítási képernyők

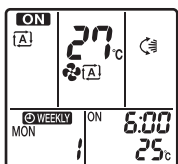

Megerősítés kijelzése

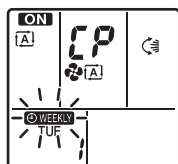

Másolás kijelzése

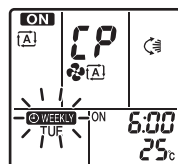

Beillesztés kijelzése

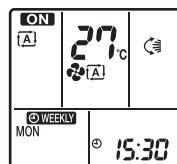

Normál kijelzés

MEGJEGYZÉS

■ MÁSOLÁSI ÜZEMMÓD

- Másolási üzemmódban a forrásnap összes beállítását másolja a rendszer. Ha módosítani kívánja a hét egy adott napjának beállításait a heti beállítások másolását követően, nyomja meg a "↔" gombot", és módosítsa a beállításokat a **Beállítási mód** rész lépéseivel. (22. oldal)

HETI IDŐZÍTŐ üzemmód

■ A beállítások megerősítése

- Lehetőség van a beállítások megerősítésére.

1. Nyomja meg a "↔" gombot.

- Megjelenik a hét aktuális napja és a beállítás száma.

2. Nyomja meg a "KIVÁLASZTÁS" gombot a hét napja és a megerősíteni kívánt beállítás számának kiválasztásához.

- A "KIVÁLASZTÁS" gomb megnyomásával jelenítheti meg a beállítás részleteit.
- A megerősített beállítások módosításához válassza ki a beállítás számát, és nyomja meg a "TOVÁBB" gombot. Folytassa az üzemmód a beállítási módra vált. Folytassa

a **Beállítási mód** 4. LÉPÉSESEN. (22. oldal)

3. Nyomja meg a "↔" gombot a megerősítési módból való kilépéshez.

- "Ⓢ WEEKLY" jelenik meg az LCD kijelzőn, és a HETI IDŐZÍTŐ üzemmód bekapcsol.
- Az IDŐZÍTŐ jelzőfénye világítani kezd.

Beállítási képernyők



Normál kijelzés



Megerősítés kijelzése

■ A HETI IDŐZÍTŐ üzemmód kikapcsolása

4. Nyomja meg a "HETI" gombot, miközben

a "Ⓢ WEEKLY" látható az LCD kijelzőn.

- A "Ⓢ WEEKLY" eltűnik az LCD kijelzőről.
- Az IDŐZÍTŐ jelzőfénye kialszik.
- A HETI IDŐZÍTŐ üzemmód újbóli bekapcsolásához nyomja meg ismét a "HETI" gombot.
- Ha a "HETI" gombbal kikapcsolt beállításokat ismét bekapcsolja, a rendszer az utolsó beállítási módot használja.

■ Beállítások törlése

Egyéni beállítás

- Lásd: **Beállítási mód** . (22. oldal)
A beállítás üzemmódban a 4. LÉPÉSNÉL a kívánt üzemmód kiválasztáskor válassza az "üres" lehetőséget. A rendszer törli a beállítást.

A hét egyes napjainak beállításai

- Ezzel a funkcióval törölhetők a hét egyes napjainak beállításai.

5. Nyomja meg a "↔" gombot.

6. Nyomja meg a "KIVÁLASZTÁS" gombot a hét törölni kívánt napjának kiválasztásához.

7. Tartsa lenyomva a "HETI" gombot 5 másodpercig.

- A rendszer törli a hét kiválasztott napjának beállításait.

Minden beállítás

8. Tartsa lenyomva a "HETI" gombot 5 másodpercig normál megjelenítés közben.

- A távirányítót irányítsa a főegység felé, és figyelje a jelfogadás hangját.
- Ez az üzemmód nincs hatással a HETI IDŐZÍTŐ beállítása közben.
- A rendszer törli az összes beállítást.

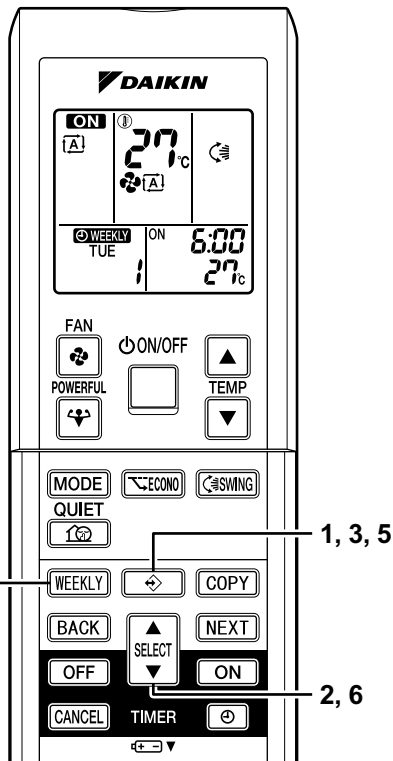

Többegységes rendszerre vonatkozó megjegyzés

« Mi az a "Többegységes rendszer"? »

Ez a rendszer egy kültéri egységből, valamint több hozzá csatlakoztatott beltéri egységből áll.

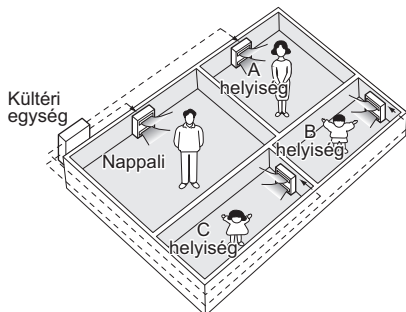

■ Az üzemmód kiválasztása

1. Ha meg van adva elsődlegeshelyiség-beállítás, de az elsődleges egység ki van kapcsolva vagy nincs ilyen.

Amikor több beltéri egység működik, az először bekapcsolt egység élvez elsőbbséget. Ebben az esetben a később bekapcsolt egységeket ugyanarra az üzemmódra (*1) állítsa, mint az első egységet.

Ellenkező esetben Készenléti módba lépnek, és a működés jelzőfénye villogni kezd; ez nem jelent hibás működést.

(*1)

- A HŰTÉS, SZÁRÍTÁS és VENTILÁTOR üzemmód nem használható egy időben.
- Az AUTO üzemmód a helyiség hőmérséklete alapján automatikusan kiválasztja a HŰTÉS vagy a FŰTÉS üzemmódot.

Az AUTO üzemmód ezért akkor érhető el, ha ugyanazt az üzemmódot választja, mint az először bekapcsolt egység esetében.

(VIGYÁZAT)

Általában az először működtetett egység üzemmódja élvez elsőbbséget, de a következő helyzetek kivételt képeznek, ezért ügyeljen ezekre.

Ha az első egység üzemmódja **VENTILÁTOR üzemmód**, akkor ezután bármely helyiségben a **Fűtés üzemmód** használata a **fűtésnek nyújt elsőbbséget**. Ebben a helyzetben a VENTILÁTOR üzemmódban futó légkondicionáló készenléti módba vált, és a működés jelzőfénye villogni kezd.

2. Ha az Elsődlegeshelyiség-beállítás aktív.

Lásd az "Elsődlegeshelyiség-beállítás" szakaszt a következő oldalon.

■ ÉJSZAKAI CSENDES üzemmód (csak hűtés üzemmódban érhető el)

Az ÉJSZAKAI CSENDES üzemmód használatához kezdeti programozásra van szükség az üzembe helyezés során. Kérjen segítséget a kereskedőtől vagy a forgalmazótól.

Az ÉJSZAKAI CSENDES üzemmód csökkenti a kültéri egység működésének zaját az éjszakai órákban, hogy az ne zavarja a szomszédokat.

- Az ÉJSZAKAI CSENDES üzemmód akkor kapcsol be, amikor a hőmérséklet legalább 5°C-kal az aznap rögzített legmagasabb hőmérséklet alá esik. Következésképpen, ha a hőmérséklet-különbség 5°C-nál kevesebb, ez a funkció nem kapcsol be.
- Az ÉJSZAKAI CSENDES üzemmód kis mértékben csökkenti az egység hűtésének (fűtésének) hatékonyságát.

■ KÜLTÉRI EGYSÉG CSENDES üzemmódja (17. oldal)

1. Ha meg van adva elsődlegeshelyiség-beállítás, de az elsődleges egység ki van kapcsolva vagy nincs ilyen.

Ha a KÜLTÉRI EGYSÉG CSENDES ÜZEMMÓDJA üzemmódot többegységes rendszerrel használja, állítsa az összes beltéri egységet KÜLTÉRI EGYSÉG CSENDES ÜZEMMÓDJA üzemmódra a távirányítók használatával.

A KÜLTÉRI EGYSÉG CSENDES ÜZEMMÓDJA törlésekor a távirányítóval törölheti egy működő beltéri egységen az üzemmódot.

A KÜLTÉRI EGYSÉG CSENDES ÜZEMMÓDJA üzemmód kijelzése a többi helyiség távirányítóján azonban marad.

Ajánlott a távirányítókkal törölni az üzemmódot az összes helyiségben.

2. Ha az Elsődlegeshelyiség-beállítás aktív.

Lásd az "Elsődlegeshelyiség-beállítás" szakaszt a következő oldalon.

Többegységes rendszerre vonatkozó megjegyzés

■ Hűtés / Fűtés üzemmód zárolása (csak hőszivattyús modellek esetén)

A Hűtés / Fűtés üzemmód zárolása funkció használatához kezdeti programozásra van szükség az üzembe helyezés során. Kérjen segítséget a kereskedőtől vagy a forgalmazótól. A HŰTÉS / FŰTÉS üzemmód zárolása Hűtés vagy Fűtés üzemmódban tartja az egységet. Ez a funkció akkor hasznos, ha a többegységes rendszerben csatlakoztatott összes beltéri egységet ugyanazon üzemmódra szeretné állítani.

■ Elsődlegeshelyiség-beállítás

Az Elsődlegeshelyiség-beállítás használatához kezdeti programozásra van szükség az üzembe helyezés során. Kérjen segítséget a kereskedőtől vagy a forgalmazótól.

Az Elsődleges helyiségként kijelölt helyiség elsőbbséget élvez a következő helyzetekben;

1. Elsőbbségi üzemmód.

Mivel az Elsődleges helyiség üzemmódja elsőbbséget élvez, a felhasználó választhat más üzemmódot a többi helyiségben.

(Példa)

* Az A szoba az elsődleges helyiség a példákban.

Ha a HŰTÉS üzemmódot választja az A helyiségben, miközben a következő üzemmódok aktívak a B, C és D helyiségben:

Üzemmód a B, C és D helyiségben	A B, C és D helyiség állapota, amikor az A helyiségben lévő egység HŰTÉS üzemmódban van
HŰTÉS vagy SZÁRÍTÁS vagy VENTILÁTOR	Az aktuális üzemmód marad meg
FŰTÉS	Az egység Készenléti módra vált. A működés akkor folytatódik, amikor az A helyiségben található egység leáll.
AUTO	Ha az egység HŰTÉS üzemmódba lett állítva, az üzemmód folytatódik. Ha FŰTÉS üzemmódba lett állítva, készenléti módra vált. A működés akkor folytatódik, amikor az A helyiségben található egység leáll.

2. Elsőbbség az ERŐTELJES üzemmód használatakor.

(Példa)

* Az A szoba az elsődleges helyiség a példákban.

Az A, B, C és D helyiség beltéri egysége működik. Ha az A helyiségben lévő egység ERŐTELJES üzemmódba lép, a működési teljesítmény az A helyiségben koncentrálódik. Ebben az esetben a B, C és D helyiségben lévő egységek hűtési (fűtési) hatékonysága kis mértékben csökkenhet.

3. Elsőbbség a KÜLTÉRI EGYSÉG CSENDES üzemmódja használatakor.

(Példa)

* Az A szoba az elsődleges helyiség a példákban.

Pusztán azzal, hogy az A helyiségben található egységet CSENDES üzemmódra állítja, a légkondicionáló elindítja a KÜLTÉRI EGYSÉG CSENDES ÜZEMMÓDJA üzemmódot. Nem kell az összes működtetett beltéri egységet CSENDES üzemmódra állítania.

Karbantartás és tisztítás



VIGYÁZAT A tisztítás előtt ne felejtse el leállítani az egységet, és **KIKAPCSOLNI** a megszakítót.

Egységek

■ Beltéri egység, kültéri egység és távirányító

1. Száraz, puha ruhával törölje le őket.

■ Elülső panel

1. **Nyissa fel az elülső panelt.**

- Csúsztassa a két ütközőt a bal és a jobb oldalon befelé kattanásig.

2. **Vegye le az elülső panelt.**

- Távolítsa el a szalagot.
- Engedje az elülső panelt előreborulni, hogy le lehessen venni.

3. **Tisztítsa meg az elülső panelt.**

- Törölje le egy vízbe áztatott puha ruhával.
- Csak semleges tisztítószerrel használjon.
- Ha vízzel mossa le az elülső panelt, törölje szárazra egy ronggyal, és árnyékban szárítsa meg a lemosás után.

4. **Tegye fel az elülső panelt.**

- Helyezze be az elülső panelt az egység vájataiba (3 helyen).
- Csatlakoztassa a szalagot az elülső rács belsejéhez a jobb oldalon.
- Zárja le lassan a panelt.

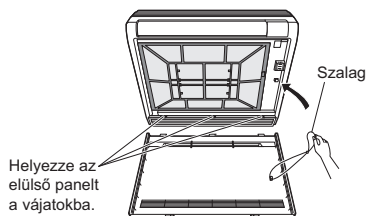
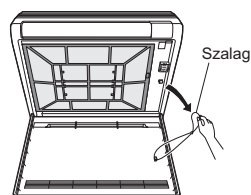
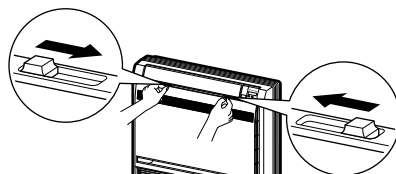

VIGYÁZAT

- Ne érintse meg a beltéri egység fém alkatrészeit. Ezen alkatrészek megérintése sérülést okozhat.
- Az elülső panel eltávolításakor vagy rögzítésekor erős és stabil széket használjon, és körültekintően járjon el.
- Az elülső panel eltávolításakor vagy rögzítésekor biztosan tartsa meg a panelt kézzel, hogy ne essen le.
- A tisztításhoz ne használjon 40°C-nál melegebb vizet, benzint, hígítót vagy más illékony olajokat, fényezővegyületeket, dörzsölőkefét vagy egyéb kemény anyagokat.
- A tisztítás után ellenőrizze az elülső panel megfelelő rögzítését.
- A tisztítás után gyorsan kapcsolja vissza az áramellátás megszakítóját.

Szűrők

1. Nyissa fel az elülső panelt. (28. oldal)

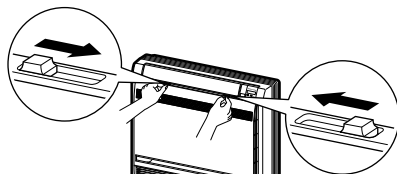

2. Távolítsa el a levegőszűrőt.

- A légszűrő bal és jobb oldalán található rögzítőket finoman nyomja le, majd húzza fel.

3. Vegye le a titánium-apatit szagtalanító szűrőt.

- Tartsa meg a keret füleit, és távolítsa el a 4 rögzítőt.

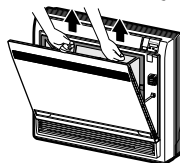

4. Tisztítsa meg vagy cserélje ki az összes szűrőt.

Lásd az ábrát.

5. Helyezze vissza a levegőszűrőt és a titánium-apatit szagtalanító szűrőt a korábbi helyére, és zárja le az elülső panelt.

- A levegőszűrők nélküli működtetés problémákat eredményezhet, mert por gyűlik össze a beltéri egység belsejében.

Titánium-apatit szagtalanító szűrő

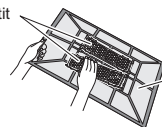

Levegőszűrő

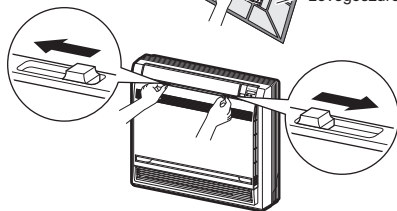

■ Levegőszűrő

1. Mossa meg a levegőszűrőket vízzel, vagy tisztítsa meg azokat porszívóval.

- Ha a por nem jön le könnyen, mossa meg őket langyos vízben oldott semleges tisztítószerrel, majd árnyékban szárítsa meg azokat.
- 2 hetente ajánlott tisztítani a levegőszűrőket.

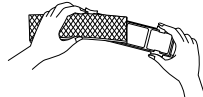
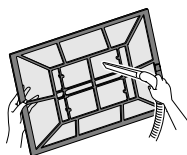

■ Titánium-apatit szagtalanító szűrő

A titánium-apatit szagtalanító szűrő felújítható, ha 6 havonta egyszer vízzel lemossa azt. 3 évente egyszer ajánlott kicserélni.

[Karbantartás]

1. Porszívóval távolítsa el a port, és áztassa meleg vízbe körülbelül 10–15 percig, ha a szennyeződés erős.
2. Ne távolítsa el a szűrőt a keretből, amikor vízzel mossa.
3. Mosás után rázza le a maradék vizet, és árnyékos helyen hagyja megszáradni a szűrőt.
4. Mivel papírból készült, ne csavarja ki a szűrőt, amikor eltávolítja a vizet belőle.

[Csere]

1. Vegye ki a füleket a szűrőkeretből, és cserélje ki egy új szűrővel.
 - A régi szűrőt gyúlékony hulladékként kezelje.

MEGJEGYZÉS

- Használat piszkos szűrőkkel:
 - (1) a levegő nem szagtalanítható.
 - (2) a levegő nem tisztítható.
 - (3) nem megfelelő fűtést vagy hűtést eredményez.
 - (4) kellemetlen szaggal járhat.
- Titánium-apatit szagtalanító szűrő megrendeléséhez lépjen kapcsolatba az üzlettel, ahol a légkondicionálót vásárolta.
- A régi szűrőt gyúlékony hulladékként kezelje.

Elem	Rendelési szám
Titánium-apatit szagtalanító szűrő (keret nélkül) 1 készlet	KAF968A42

Ellenőrizze a következőket

Ellenőrizze, hogy az alap, az állvány és a kültéri egység egyéb szerelvényei nem sérültek vagy korrodáltak.
Ellenőrizze, hogy semmi sem akadályozza a beltéri egység és a kültéri egység levegőbemeneteit és -kimeneteit.
Ellenőrizze, hogy a kondenzvíz akadálytalanul folyik ki a leeresztőtömlőből a HŰTÉS és SZÁRÍTÁS üzemmódban. <ul style="list-style-type: none">• Ha nem lát kondenzvizet, lehet, hogy vízszivárgás van a beltéri egységben. Ebben az esetben állítsa le az üzemeltetést, és lépjen kapcsolatba az üzlettel.

■ Hosszú leállás előtt

- 1. Működtesse a "csak VENTILÁTOR" üzemmódot néhány óráig szép időben, hogy kiszáradjon az egység belseje.**
 - Nyomja meg az "ÜZEMMÓD gombot", és válassza ki a "VENTILÁTOR" üzemmódot.
 - A "BE/KI" gomb megnyomásával indítsa el az üzemeltetést.
- 2. Az üzemeltetés leállítása után kapcsolja ki a helyiség légkondicionálójának megszakítóját.**
- 3. Tisztítsa meg a levegőszűrőket, és helyezze vissza azokat.**
- 4. A tisztítás után gyorsan kapcsolja vissza az áramellátás megszakítóját.**
- 5. Vegye ki az elemeket a távirányítóból.**

MEGJEGYZÉS

- Amikor több egység van a kültéri egységhez csatlakoztatva, a ventilátor üzemmód használata előtt győződjön meg arról, hogy a hűtés üzemmód nincs bekapcsolva egy másik helyiségben. (26. oldal)

Hibaelhárítás

Ellenőrizze újra.

Kérjük, ellenőrizze újból, mielőtt szerelőt hív.

Művelet	Ellenőrizze a következőket
A légkondicionáló nem működik. (A MŰKÖDÉS jelzőfénye nem világít.)	<ul style="list-style-type: none">Nem kapcsolt KI a megszakító vagy olvadt ki egy biztosíték?Nincs áramkimaradás?Vannak elemek a távirányítóban?Helyes az időzítő beállítása?
A hűtés (fűtés) teljesítménye gyenge.	<ul style="list-style-type: none">Tiszták a levegőszűrők?Semmi sem akadályozza a beltéri és a kültéri egység levegőbemenetét és -kimenetét?Megfelelő a hőmérséklet-beállítás?Az ablakok és ajtók be vannak csukva?Megfelelően van beállítva a légfűvás sebessége és a légirány?
A működés hirtelen leáll. (A MŰKÖDÉS jelzőfénye villog.)	<ul style="list-style-type: none">Tiszták a levegőszűrők?Semmi sem akadályozza a beltéri és a kültéri egység levegőbemenetét és -kimenetét? Tisztítsa meg a levegőszűrőket, vagy távolítsa el az akadályokat, és kapcsolja KI a megszakítót. Ezután kapcsolja BE, és próbálja meg működtetni a légkondicionálót a távirányítóval. Ha a jelzőfény továbbra is villog, hívja fel az üzletet, ahol a légkondicionálót vásárolta.A kültéri egységekhez csatlakoztatott beltéri egységek üzemmódjai ugyanazok a többegységes rendszerben? Amennyiben nem, állítson minden beltéri egységet ugyanarra az üzemmódra, és ellenőrizze, hogy a jelzőfények villognak-e. Továbbá, ha az üzemmód beállítása "AUTO", állítson minden beltéri egységet "HŰTÉS" vagy "FŰTÉS" üzemmódra egy percre, és ellenőrizze ismét, hogy a jelzőfények normálisan működnek-e. Ha a jelzőfények villogása abbamarad a fenti lépések elvégzése után, akkor nincs szó hibás működésről. (26. oldal)
Rendellenes működés lép fel az üzemeltetés közben.	<ul style="list-style-type: none">A légkondicionáló villámlás vagy rádióhullámok hatására hibásan működhet. Kapcsolja KI a megszakítót, majd kapcsolja BE, és próbálja meg működtetni a légkondicionálót a távirányítóval.
A zaj interferenciát okoz a televíziók képében és a rádiók hangjában, amíg a légkondicionáló üzemel.	<ul style="list-style-type: none">Ügyeljen arra, hogy a beltéri egység közelében ne legyen televízió és rádiókészülék.A televíziót és a rádiókészüléket tartsa legalább 1 m-re a beltéri egységtől.
Fűtés kísérletek az egység nem fogadja el az utasításokat.	<ul style="list-style-type: none">Ha a fűtés üzemmódot választja, figyelmeztető sípolások hallhatók, a főegység működést jelző lámpája (zöld) 5 másodpercig villog, és az egység fenntartja az aktuális üzemmódot. Ellenőrizze a kültéri egység specifikációit. Ha a kültéri egység egy csak hűtő modell, állítsa be a távirányítót a csak hűtő modellel való használatra a távirányítón található csak hűtés/hőszivattyú kapcsolóval. (12. oldal) Ha nem tudja, hogyan változtassa meg a beállítást, lépjen kapcsolatba az üzlettel, ahol a légkondicionálót vásárolta.
A távirányítón akkor is kiválasztható a "fűtés" lehetőség, ha az egység egy csak hűtő modell.	
A fűtést nem lehet kiválasztani annak ellenére, hogy az egység hőszivattyús modell.	<ul style="list-style-type: none">Állítsa be a távirányítót a hőszivattyús modellel való használatra a távirányítón található csak hűtés/hőszivattyú kapcsolóval. (12. oldal) Ha nem tudja, hogyan változtassa meg a beállítást, lépjen kapcsolatba az üzlettel, ahol a légkondicionálót vásárolta.

A hűtőközeg szivárgásának érzékelője esetében

Kérjük, figyeljen oda arra, ha az egység rendellenesen működik. Alább található néhány eset és azok magyarázata.

Művelet	Magyarázat
<p>Az egység magától üzemel.</p> <p>A ventilátor magától forog, amikor az egység ki van kapcsolva. (A működést jelző lámpa villog.)</p>	<ul style="list-style-type: none"> ■ Ez azért van, mert a hűtőközeg szivárgásérzékelője működésbe lépett: <ul style="list-style-type: none"> • Ha sípoló hangot ad ki, akkor hűtőközeg-szivárgás kockázata áll fenn. Kérjük, szellőztesse ki a szobát, és lépjen kapcsolatba a forgalmazóval. • Ha nem hall sípoló hangot, akkor nincs hűtőközeg-szivárgási kockázat, vagy az egység még nem végzett az észleléssel. Ha nincs szivárgás, a ventilátor néhány percen belül automatikusan lekapcsol. Időnként a hűtőközeg szivárgásérzékelője tévedésből a hűtőközegen kívül egyéb anyagokat is észlel, például rovarirtó szereket vagy hajlakkokat.
<p>Hangot ad ki.</p> <p>Folyamatosan sípol, és a működést jelző lámpa villog.</p>	<ul style="list-style-type: none"> ■ Ez azért van, mert a hűtőközeg szivárgásérzékelője működésbe lépett. Hűtőközeg-szivárgás kockázata áll fenn, ezért kérjük, szellőztesse ki a szobát, és lépjen kapcsolatba a forgalmazóval.
<p>A szoba nem hűl le / melegsik fel.</p> <p>Hűtés vagy fűtés üzemmódban átvált az "Erős légáramlás" beállításra. (A működést jelző lámpa villog.)</p>	<ul style="list-style-type: none"> ■ Ez azért van, mert a hűtőközeg szivárgásérzékelője működésbe lépett: <ul style="list-style-type: none"> • Ha sípoló hangot ad ki, akkor hűtőközeg-szivárgás kockázata áll fenn. Kérjük, szellőztesse ki a szobát, és lépjen kapcsolatba a forgalmazóval. • Ha nem hall sípoló hangot, akkor nincs hűtőközeg-szivárgási kockázat, vagy az egység még nem végzett az észleléssel. Ha nincs szivárgás, akkor az egység néhány percen belül automatikusan visszaáll a korábbi üzemmódra. Időnként a hűtőközeg szivárgásérzékelője tévedésből a hűtőközegen kívül egyéb anyagokat is észlel, például rovarirtó szereket vagy hajlakkokat.
<p>Egyéb.</p> <p>A beltéri / kültéri egység ventilátora forog, amikor az egység ki van kapcsolva.</p>	<ul style="list-style-type: none"> ■ Amikor a beltéri egység ventilátora forog, és az üzemi lámpa villog, az azért van, mert a hűtőközeg szivárgásérzékelője működésbe lépett: <ul style="list-style-type: none"> • Ha sípoló hangot ad ki, akkor hűtőközeg-szivárgás kockázata áll fenn. Kérjük, szellőztesse ki a szobát, és lépjen kapcsolatba a forgalmazóval. • Ha nem hall sípoló hangot, akkor nincs hűtőközeg-szivárgási kockázat, vagy az egység még nem végzett az észleléssel. Ha nincs szivárgás, a ventilátor néhány percen belül automatikusan leáll. Időnként a hűtőközeg-érzékelő tévedésből a hűtőközegen kívül egyéb anyagokat is észlel, például rovarirtó szereket vagy hajlakkokat.
<p>Egyéb.</p> <p>A hibameghatározás a távirányítóval az A0 kódot mutatja a távirányító kijelzőjén.</p>	<ul style="list-style-type: none"> ■ Sípoló hangot ad ki? <ul style="list-style-type: none"> • Ha hangot ad ki, akkor hűtőközeg-szivárgás kockázata áll fenn. Kérjük, szellőztesse ki a szobát, és lépjen kapcsolatba a forgalmazóval. • Ha nem ad ki hangot, akkor nincs hűtőközeg-szivárgási kockázat, vagy az egység még nem végzett az észleléssel. Kérjük, várjon néhány percet. Időnként a hűtőközeg-érzékelő tévedésből a hűtőközegen kívül egyéb anyagokat is észlel, például rovarirtó szereket vagy hajlakkokat.

<p>Egyéb.</p> <p>A hibameghatározás a távirányítóval a CH kódot mutatja a távirányító kijelzőjén.</p>	<ul style="list-style-type: none"> ■ Sípóló hangot ad ki? <ul style="list-style-type: none"> • Ha hangot ad ki, a következő kockázatok állnak fenn: <ul style="list-style-type: none"> A hűtőközeg szivárgásérzékelőjének hibája. A hűtőközeg szivárgásérzékelőjének kábele megtört. A hűtőközeg szivárgásérzékelőjének kábelcsatlakozása megszakadt. A fő nyomtatott áramkörü kártya hibája. <p>Forduljon a forgalmazóhoz.</p>
--	---

Az alábbi esetek nem tekinthetők hibás működésnek.

Az alábbi esetek nem tekinthetők a légkondicionáló hibás működésének, de bizonyos okai lehetnek. Folytathatja a készülék használatát.

Művelet	Magyarázat
<p>A működés nem indul meg azonnal.</p> <ul style="list-style-type: none"> • Ha a BE/KI gombot röviddel a működés leállása után nyomták meg. • Az üzemmód ismételt kiválasztásakor. 	<ul style="list-style-type: none"> • Ez a légkondicionálót védi. Várjon körülbelül 3 perccel.
<p>Nem áramlik ki meleg levegő röviddel a fűtés üzemmód elindítása után.</p>	<ul style="list-style-type: none"> • A légkondicionáló bemelegszik. Várjon körülbelül 1–4 perccel. (A rendszert úgy tervezték, hogy csak egy bizonyos hőmérséklet elérése után kezdje el fűjni a levegőt.)
<p>A fűtés üzemmód hirtelen leáll, és csobogó hang hallható.</p>	<ul style="list-style-type: none"> • A rendszer jégmentesítést végez a kültéri egységen. Várjon körülbelül 4–12 perccel.
<p>A kültéri egység vizet vagy gőzt bocsát ki.</p>	<ul style="list-style-type: none"> ■ FŰTÉS üzemmódban <ul style="list-style-type: none"> • A kültéri egységen található jégből olvadás után víz vagy gőz lesz, ha a légkondicionáló jégmentesítési üzemmódban van. ■ HŰTÉS vagy SZÁRÍTÁS üzemmódban <ul style="list-style-type: none"> • A levegőben lévő pára vízként csapódik le a kültéri egység csöveinek hideg felületén, és csöpögni kezd.
<p>A beltéri egységből pára száll ki.</p>	<ul style="list-style-type: none"> ■ Ez olyankor történik, ha a helyiség levegőjét párává hűti a hűtés üzemmód során kiáramló hideg levegő. ■ Ennek oka, hogy a helyiség levegőjét a hőcserélő lehűti, és a jégmentesítési üzemmód során pára válik belőle.
<p>A beltéri egység kellemetlen szagot áraszt.</p>	<ul style="list-style-type: none"> ■ Ez olyankor történik, ha a helyiség, a bútorok vagy a cigarettafüst szagát az egység magába szívja, majd a légáramlattal kifűjja. (Ha ezt tapasztalja, javasoljuk, hogy tisztíttassa meg a beltéri egységet egy szakemberrel. Lépjen kapcsolatba az üzlettel, ahol a légkondicionálót vásárolta.)
<p>A kültéri ventilátor forog, miközben a légkondicionáló nem üzemel.</p>	<ul style="list-style-type: none"> ■ A működés leállása után: <ul style="list-style-type: none"> • A kültéri ventilátor a rendszer védelme érdekében további 60 másodpercig forog. ■ Miközben a légkondicionáló nem üzemel: <ul style="list-style-type: none"> • Ha a kültéri hőmérséklet nagyon magas, a kültéri ventilátor a rendszer védelme érdekében forogni kezd.

<p>A működés hirtelen leállt. (A MŰKÖDÉS jelzőfénye világít.)</p>	<ul style="list-style-type: none"> ■ A rendszer védelme érdekében a légkondicionáló működése leállhat hirtelen bekövetkező nagy feszültségingadozás esetén. A készülék körülbelül 3 perc elteltével automatikusan folytatja a működést.
<p>A távirányító jelei nem jelennek meg. A távirányító érzékenysége alacsony. A kijelző teljesen fekete vagy a kontrasztja túl alacsony. A kijelző nem üzemeltethető.</p>	<ul style="list-style-type: none"> • Az elemek kimerülöben vannak, ezért a távirányító hibásan működik. Cseréljen ki minden elemet új, AAA méretű alkáli elemre. A részleteket tekintse meg a jelen kézikönyv "Az elemek behelyezése" című részében. (9. oldal) * Ha található alaphelyzetbe állítás gomb a készüléken, nyomja meg azt az elemek kicserélése után.
<p>A BEKAPCSOLÁSI/ KIKAPCSOLÁSI IDŐZÍTŐ nem a beállításoknak megfelelően működik.</p>	<ul style="list-style-type: none"> • Ellenőrizze, hogy a BEKAPCSOLÁSI/KIKAPCSOLÁSI IDŐZÍTŐ és a HETI IDŐZÍTŐ ugyanarra az időpontra van-e beállítva. Módosítsa vagy kapcsolja ki a HETI IDŐZÍTŐ beállításait. (22. oldal)
<p>A légkondicionáló működés közben abbahagyja a légfúvást.</p>	<ul style="list-style-type: none"> • Amikor a hőmérséklet eléri a célhőmérsékletet, a légfúvás sebessége csökken, vagy a működés leáll a hideg levegő fúvásának elkerülése (fűtés közben) vagy a páratartalom növekedésének megakadályozása (hűtés közben) érdekében. A működés automatikusan folytatódik amikor a beltéri hőmérséklet növekszik vagy csökken.

Azonnal hívja az üzletet.



FIGYELEM

- Rendellenesség (például égett szag) esetén függeszse fel a működtetést, és kapcsolja KI a megszakítót.
Ha rendellenes állapot esetén folytatja a működtetést, az hibás működést, áramütést vagy tüzet idézhet elő.
Lépjön kapcsolatba az üzlettel, ahol a légkondicionálót vásárolta.
- Ne próbálja meg a légkondicionálót saját maga megjavítani vagy módosítani.
A helytelenül elvégzett munka áramütést vagy tüzet okozhat.
Lépjön kapcsolatba az üzlettel, ahol a légkondicionálót vásárolta.

Ha az alábbi jelenségek bármelyike fellépne, azonnal hívja az üzletet.

- A tápkábel rendellenesen forró vagy sérült.
- A biztonsági megszakító, egy biztosíték vagy a földzárlatvédelmi kapcsoló rendszeresen megszakítja a működést.
- Égett szag érezhető.

Kapcsolja KI a megszakítót, és hívja az üzletet.

- Működés közben rendellenes hang hallható.
- Egy kapcsoló vagy gomb gyakran nem megfelelően működik.
- Víz szivárog a beltéri egységből.

Kapcsolja KI az egységet a távirányítóval, és hívja az üzletet.

- Áramkimaradás után
A légkondicionáló körülbelül 3 perc elteltével automatikusan folytatja a működést.
Várjon egy kis ideig.

Hulladékelhelyezési követelmények



A terméken és a távirányítóhoz mellékelt elemeken ez a szimbólum látható. A szimbólum azt jelzi, hogy az elektromos és elektronikus termékeket és az elemeket a vegyes háztartási hulladéktól elkülönítve kell kezelni. Az elemeken a szimbólum alatt egy kémiai jel is lehet. A kémiai jel azt jelenti, hogy az elem egy bizonyos koncentrációt meghaladó nehézfém-tartalommal bír. A lehetséges kémiai jelek:

■ Pb: ólom (>0,004%)

Ne próbálja meg háziilag szétszerelni a terméket: a légkondicionáló szétszerelését, a hűtőközeget, az olaj és egyéb alkatrészek kezelését a vonatkozó helyi és nemzeti előírásoknak megfelelően egy szakképzett szerelő tudja csak elvégezni. Az egységeket és az elhasználdott elemeket csak speciális berendezésekkel és üzemekben lehet szétszerelni és újrahasznosításra alkalmassá tenni. A megfelelő hulladékkezeléssel megelőzheti a környezetre és emberi egészségre gyakorolt káros hatásokat. További információkért forduljon a márkaképviselethez vagy a helyi hatóságokhoz.

Javasoljuk a rendszeres karbantartást.

Bizonyos üzemeltetési feltételek mellett a légkondicionáló belseje szennyezetté válhat több évszakos használat után, ami a teljesítmény romlásával járhat. A felhasználó által rendszeresen végrehajtott tisztítás mellett ajánlott egy szakemberrel időszakos karbantartást végeztetni. Ha szakemberrel szeretne karbantartást végeztetni, lépjen kapcsolatba az üzlettel, ahol a légkondicionálót vásárolta. A karbantartás költségét a felhasználó viseli.

Fontos információk a használt hűtőközeggel kapcsolatban

Ez a készülék fluortartalmú, üvegházhatást okozó gázokat tartalmaz. Nem szabad a gázokat a légkörbe engedni.

Hűtőközeg típusa: **R32**

GWP⁽¹⁾ érték: **675**

⁽¹⁾ GWP = globális felmelegedési potenciál (Global Warming Potential)

Európai uniós és helyi jogszabályok a hűtőközeg-szivárgás rendszeres időközönkénti ellenőrzését tehetik kötelezővé. További információkért forduljon a helyi márkaképviselethez.



TÁJÉKOZTATÁSA

A fluortartalmú, **üvegházhatást okozó gázokra** vonatkozó jogi szabályok szerint az egységre töltött hűtőközeget tömeg és CO₂ kibocsátás egyenérték alapján is fel kell tüntetni.

Képlet a CO₂-egyenértékű kibocsátás tonnában kifejezett számításához: Hűtőközeg GWP értéke × a betöltött hűtőközeg teljes mennyiségével [kg-ban]/1000

További információkért forduljon a szerelőhöz.

Hibameghatározás.

HIBAMEGHATÁROZÁS A TÁVIRÁNYÍTÓVAL

Az ARC452A sorozatban a hőmérséklet-kijelzési részek a fő egységen a megfelelő kódokat jelzik.

1. Ha 5 másodpercig lenyomva tartja az **IDŐZÍTŐ TÖRLÉSE** gombot, elkezd villogni "00" jelzés a hőmérséklet-kijelzési részen.

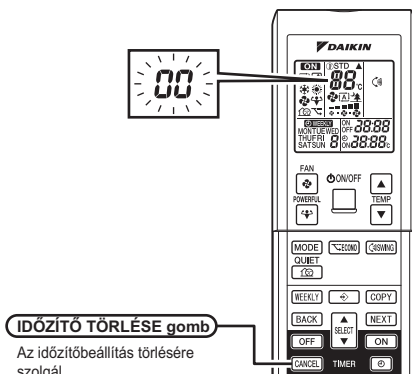

2. Nyomja meg többször egymás után az **IDŐZÍTŐ TÖRLÉSE** gombot, amíg egy folyamatos hangjelzés nem hallatszik.

- Megjelenik az alábbiakban ismertetett hibakódok egyike, amire egy hosszú hangjelzés figyelmezteti.

	KÓD	JELENTÉS
RENDSZER	00	NORMÁL
	UA	BELTÉRI-KÜLTÉRI EGYSÉG KOMBINÁCIÓS HIBÁJA
	U0	HÜTŐKÖZEGHIÁNY
	U2	FESZÜLTSGCSÖKKENÉS VAGY HÁLÓZATI ÁRAMKÖRI TÚLFESZÜLTSEG
	U4	ÁTVITELI HIBA (A BELTÉRI EGYSÉG ÉS A KÜLTÉRI EGYSÉG KÖZÖTT)
BELTÉRI EGYSÉG	A0	HÜTŐKÖZEG-SZIVÁRGÁS ÉSZLELESE
	A1	A BELTÉRI EGYSÉG JEL PANELJÉNEK MEGHIBÁSODÁSA
	A5	MAGAS NYOMÁS VAGY FAGYÁS ELLENI VÉDELEM
	A6	A VENTILÁTORMOTOR HIBÁJA
	C4	HŐCSERÉLŐ HŐMÉRSÉKLET-ÉRZÉKELŐJÉNEK HIBÁJA
	C9	BESZIVOTT LEVEGŐ HŐMÉRSÉKLET-ÉRZÉKELŐJÉNEK HIBÁJA
	CH	A HÜTŐKÖZEG SZIVÁRGÁSERZÉKELŐJÉNEK RENDELLENSÉSGE
KÜLTÉRI EGYSÉG	EA	HÜTÉS-FŰTÉS KAPCSOLÁSI HIBA
	E1	AZ ÁRAMKÖRI KÁRTYA HIBÁJA
	E5	OL ELINDÍTVÁ
	E6	A KOMPRESSZOR INDÍTÁSI HIBÁJA
	E7	A DC VENTILÁTORMOTOR HIBÁJA
	E8	BEMENETI TÚLÁRAM
	F3	MAGAS ELVEZETŐCSŐ-HŐMÉRSÉKLET ELLENI VÉDELEM
	F6	MAGAS NYOMÁS ELLENI VÉDELEM (HÜTÉS ESETÉN)
	H0	ÉRZÉKELŐHIBA
	H6	A MŰKÖDÉS LEÁLLT A POZÍCIÓÉSZLELŐ ÉRZÉKELŐ HIBÁJA MIATT
	H8	A DC ÁRAMÉRZÉKELŐ HIBÁJA
	H9	BESZIVOTT LEVEGŐ HŐMÉRSÉKLET-ÉRZÉKELŐJÉNEK HIBÁJA
	J3	ELVEZETŐCSŐ HŐMÉRSÉKLET-ÉRZÉKELŐJÉNEK HIBÁJA
	J6	HŐCSERÉLŐ HŐMÉRSÉKLET-ÉRZÉKELŐJÉNEK HIBÁJA
	L3	ELEKTROMOS ALKATRÉSZEK FŰTÉSI HIBÁJA
	L4	MAGAS HŐMÉRSÉKLET AZ INVERTER ÁRAMKÖR HÜTŐBORDÁJÁBAN
L5	KIMENETI TÚLÁRAM	
P4	INVERTER ÁRAMKÖRI HÜTŐBORDA HŐMÉRSÉKLET-ÉRZÉKELŐJÉNEK HIBÁJA	

MEGJEGYZÉS

1. Egy rövid hangjelzés és két egymást követő hangjelzés nem azonosítható kódokat jelez.
2. A kód megjelenítésből való kilépéshez tartsa lenyomva az **IDŐZÍTŐ TÖRLÉSE** gombot 5 másodpercig. A kód megjelenítés magától is kilép, ha a gombot 1 percig nem nyomja meg.

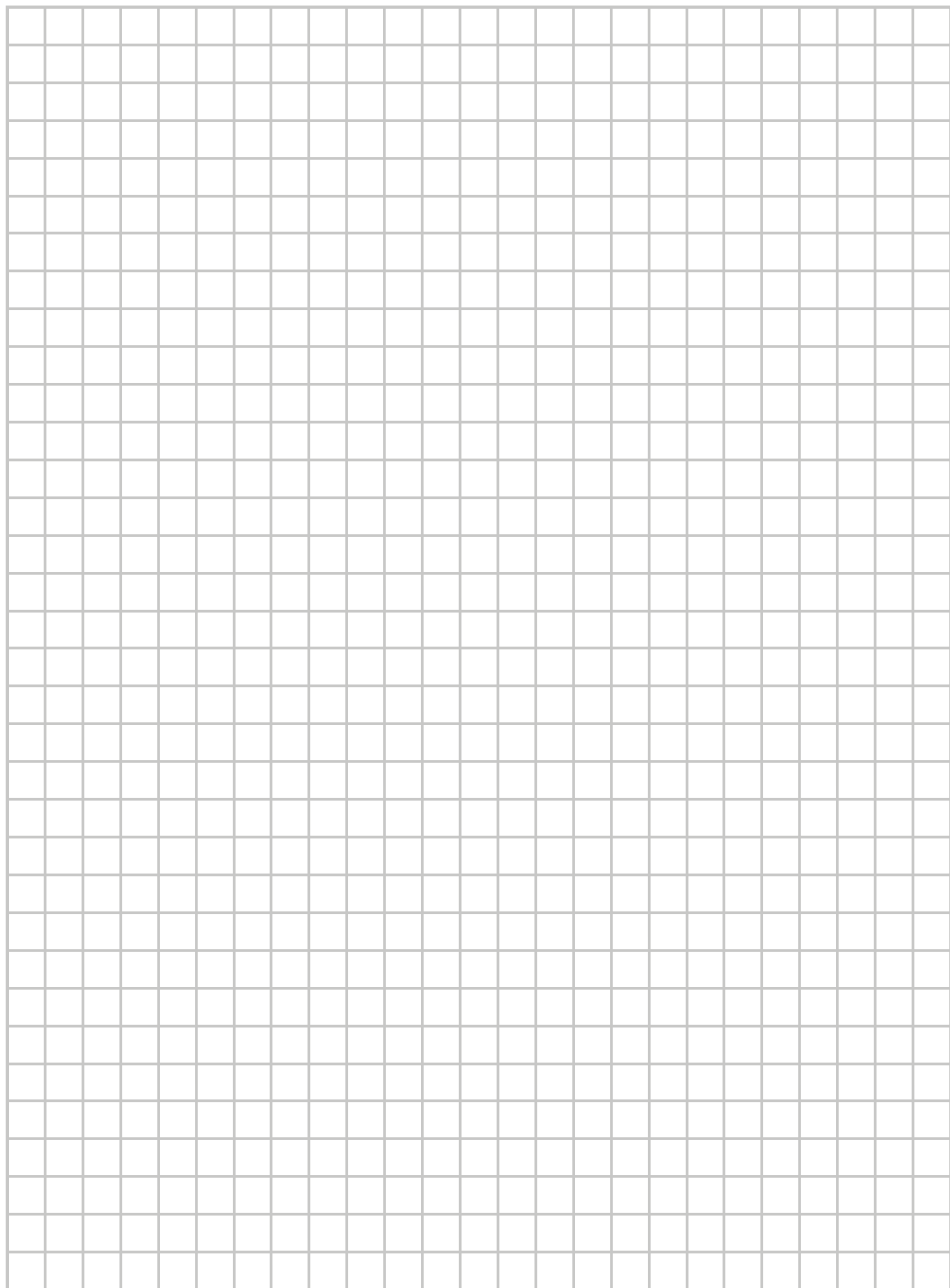

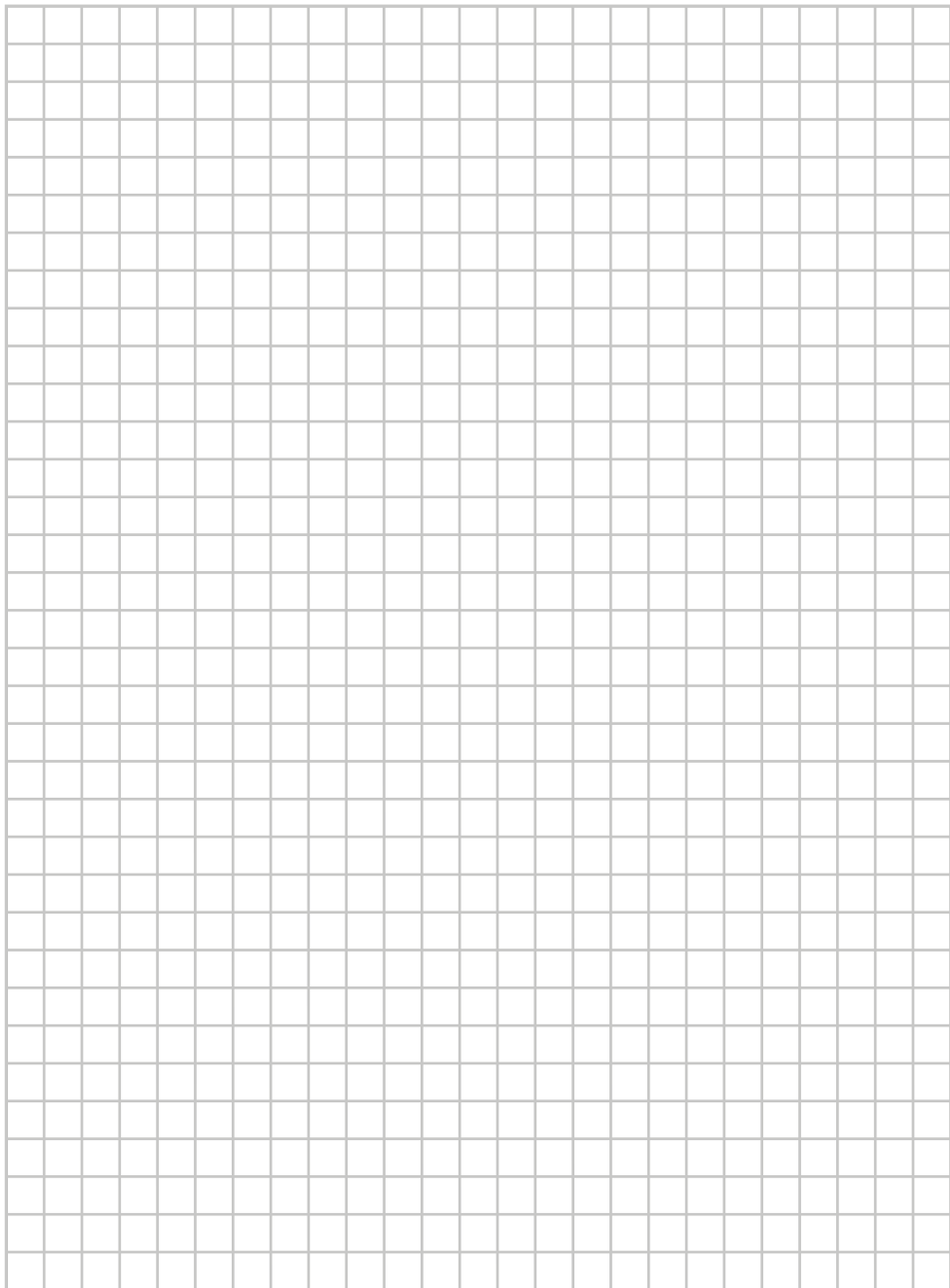

DAIKIN INDUSTRIES, LTD.

Head office:

Umeda Center Bldg., 2-4-12, Nakazaki-Nishi,
Kita-ku, Osaka, 530-8323 Japan

Tokyo office:

JR Shinagawa East Bldg., 2-18-1, Konan,
Minato-ku, Tokyo, 108-0075 Japan
<http://www.daikin.com>

DAIKIN EUROPE N.V.

Zandvoordestraat 300, B-8400 Oostende, Belgium



The two-dimensional bar code is
a manufacturing code.

3P477071-1E (1904)